

Số: **888** /QĐ-UBND

Đắk Nông, ngày **30** tháng 5 năm 2017

QUYẾT ĐỊNH

Ban hành thiết kế điển hình và suất đầu tư đối với các công trình, dự án xây dựng thuộc các công trình mục tiêu Quốc gia giai đoạn 2016 - 2020 trên địa bàn tỉnh Đắk Nông

CHỦ TỊCH ỦY BAN NHÂN DÂN TỈNH ĐẮK NÔNG

Căn cứ Luật Chính quyền địa phương ngày 19/6/2015;

Căn cứ Nghị định số 161/2016/NĐ-CP, ngày 02/12/2016 của Chính phủ, về cơ chế đặc thù trong quản lý đầu tư xây dựng đối với một số dự án thuộc Chương trình Mục tiêu quốc gia 2016 - 2020;

Xét đề nghị của Sở Xây dựng Đắk Nông tại Tờ trình số 500/TTr-SXD ngày 27 tháng 4 năm 2017,

QUYẾT ĐỊNH:

Điều 1. Ban hành kèm theo Quyết định này Tập thiết kế điển hình và suất đầu tư đối với các công trình, dự án xây dựng thuộc các công trình mục tiêu Quốc gia giai đoạn 2016 - 2020 trên địa bàn tỉnh Đắk Nông.

Điều 2. Quyết định này có hiệu lực thi hành kể từ ngày ký.

Chánh Văn phòng UBND tỉnh; Giám đốc các Sở: Kế hoạch và Đầu tư, Tài chính, Xây dựng, Tài nguyên và Môi trường, Nông nghiệp và Phát triển nông thôn; Ban Chỉ đạo Chương trình xây dựng nông thôn mới tỉnh; Chủ tịch UBND các huyện, thị xã; Giám đốc Kho bạc Nhà nước Đắk Nông và Thủ trưởng các đơn vị có liên quan chịu trách nhiệm thi hành Quyết định này./.

Nơi nhận:

- Như Điều 2;
- Bộ Xây dựng (b/c);
- Bộ Kế hoạch và Đầu tư (b/c);
- Thường trực Tỉnh ủy (b/c);
- Thường trực HĐND tỉnh (b/c);
- CT, các PCT UBND tỉnh;
- Các PCVP UBND tỉnh;
- Lưu: VT, KTTC, CNXD.

06

**KT.CHỦ TỊCH
PHÓ CHỦ TỊCH**



Trần Xuân Hải

TẬP THIẾT KẾ ĐIỆN HÌNH VÀ SUẤT ĐẦU TƯ
*(Ban hành kèm theo Quyết định số 888/QĐ-UBND ngày 30/5/2017
của Chủ tịch UBND tỉnh Đắk Nông*

PHẦN THUYẾT MINH

A. CƠ SỞ THIẾT KẾ:

Quy chuẩn, tiêu chuẩn áp dụng trong quá trình thiết kế:

- Quy chuẩn Quy chuẩn xây dựng Việt Nam ban hành kèm theo Quyết định số 682/BXD-CSXD ngày 14/12/1996 và Quyết định số 439/BXD-CSXD, ngày 25/9/1997 của Bộ trưởng Bộ Xây dựng;
- TCVN 3907 : 2011 Trường Mầm non – Yêu cầu thiết kế;
- TCVN 8793 : 2011 Trường tiểu học – Yêu cầu thiết kế;
- TCVN 8794 : 2011 Trường Trung học – Yêu cầu thiết kế;
- TCVN 4319-2012: Nhà và Công trình công cộng - Nguyên tắc cơ bản để thiết kế;

Và các quy chuẩn, tiêu chuẩn hiện hành khác có liên quan.

B. NỘI DUNG THIẾT KẾ ĐIỆN HÌNH:

I. TRƯỜNG HỌC

1. Trường Mầm non

1.1. Quy mô: Khối lớp học 03 phòng, 1 tầng; tổng diện tích xây dựng: 276,86 m², diện tích lớp học 54,6m²/phòng.

1.2. Giải pháp kiến trúc: Công trình được thiết kế chức năng phù hợp với các yêu cầu sử dụng chính. Đảm bảo bố cục, hình thức kiến trúc của công trình phù hợp với nét văn hóa tại khu vực xây dựng. Hướng bố trí các phòng chức năng phải tận dụng được tối đa ánh sáng và khí tự nhiên. Phòng học, phòng sinh hoạt chung và khu vệ sinh được bố trí khép kín; vệ sinh được bố trí thành 02 khu nam, nữ riêng biệt, bên trong có vách ngăn xây lửng cao 1,2m thuận tiện cho việc quan sát trẻ. Bố trí lối tiếp cận công trình riêng dành cho người khuyết tật, có lan can tay vịn.

1.3. Giải pháp kết cấu và vật liệu xây dựng: Móng, cột BTCT đá 1x2 mác 200, móng bó nền xây đá hộc VXM mác 50; dầm, sàn mái, sê nô BTCT đá 1x2 mác 200; vì kèo thép hình V63x5 tổ hợp; tường xây gạch ống VXM mác 75; nền lát gạch Ceramic 400x400, bậc cấp trát granito, vệ sinh lát gạch Ceramic chống trượt, tường ốp gạch men cao 1,2m; xà gỗ thép C100x50x2mm, mái lợp tôn mạ màu 0,4mm; dầm trần thép hộp 40x80x1,5mm, trần tôn lạnh dày 0,35mm; cửa đi, cửa sổ sắt kính dày 5 ly, cửa đi vệ sinh bằng nhôm; hệ thống điện, nước đi kèm. Toàn bộ nhà bả matic, sơn nước.

1.4. Cấp điện và chiếu sáng nhân tạo: Sử dụng triệt để chiếu sáng tự nhiên thông qua hệ thống cửa sổ và cửa đi, tại các vị trí hạn chế, sử dụng phương án chiếu sáng hỗn hợp với đèn huỳnh quang, đèn compact tiết kiệm điện.

1.5. Cấp và thoát nước chung: Cấp nước từ hệ thống cấp nước chung. Thoát nước: Nước sinh hoạt từ các khu vệ sinh được thu gom vào bể tự hoại, xử lý sau đó thải ra hệ thống thoát nước chung.

1.6. Chống sét công trình: Hạng mục được trang bị hệ thống chống sét riêng hoặc chung cho công trình theo tiêu chuẩn, đảm bảo điện trở nối đất $\leq 10 \Omega$.

2. Trường Tiểu học

2.1. Quy mô:

- Khối lớp học 5 phòng, 1 tầng; tổng diện tích xây dựng: $360,64\text{m}^2$, diện tích lớp học $48,64\text{m}^2/\text{phòng}$.

- Khối lớp học 6 phòng, 2 tầng, diện tích xây dựng: 304m^2 . Diện tích lớp học tối thiểu $48,64\text{m}^2/\text{phòng}$.

- Khối hiệu bộ 1 tầng, diện tích xây dựng: 203 m^2 .

2.2. Giải pháp kiến trúc: Công trình được thiết kế công năng phù hợp với các yêu cầu sử dụng chính. Đảm bảo bố cục, hình thức kiến trúc công trình phù hợp với nét văn hóa tại khu vực xây dựng. Hướng bố trí các phòng chức năng phải tận dụng được tối đa ánh sáng và khí tự nhiên. Phòng học được bố trí 02 cửa đi để đảm bảo cho lối ra vào và thoát nạn. Khối hiệu bộ được bố trí các phòng chức năng theo yêu cầu của tiêu chuẩn thiết kế. Bố trí lối tiếp cận công trình riêng dành cho người khuyết tật, có lan can tay vịn.

2.3. Giải pháp kết cấu và vật liệu xây dựng: Móng, cột BTCT đá 1x2 mác 200, móng bó nền xây đá hộc VXM mác 50; dầm, sàn mái, sê nô BTCT đá 1x2 mác 200; vì kèo thép hình V63x5 tổ hợp; tường xây gạch ống VXM mác 75; nền lát gạch Ceramic 400x400; xà gồ thép C 100x50x2mm, mái lợp tôn mạ màu 0,4mm; dầm trần thép hộp 40x80x1,5mm, trần tôn lạnh dày 0,35mm; cửa đi, cửa sổ sắt kính dày 5 ly; hệ thống điện, nước đi kèm. Toàn bộ nhà bả matic, sơn nước.

2.4. Cấp điện và chiếu sáng nhân tạo: Sử dụng triệt để chiếu sáng tự nhiên thông qua hệ thống cửa sổ và cửa đi, tại các vị trí hạn chế, sử dụng phương án chiếu sáng hỗn hợp đèn huỳnh quang, với đèn compact tiết kiệm điện.

2.5. Cấp và thoát nước chung: Cấp nước từ hệ thống cấp nước chung. Thoát nước: Nước sinh hoạt từ các khu vệ sinh được thu gom vào bể tự hoại, xử lý sau đó thải ra hệ thống thoát nước chung.

2.6. Chống sét công trình: Hạng mục được trang bị hệ thống chống sét riêng hoặc chung cho công trình theo tiêu chuẩn, đảm bảo điện trở nối đất $\leq 10 \Omega$.

3. Trường Trung học cơ sở

3.1. Quy mô:

- Khối lớp học 4 phòng, 1 tầng; tổng diện tích xây dựng: $362,64 \text{ m}^2$, diện tích lớp học $60,84\text{m}^2/\text{phòng}$.

- Khối lớp học 8 phòng, 2 tầng; tổng diện tích xây dựng: $446,5 \text{ m}^2$, diện

tích lớp học 60,84m²/phòng.

- Khối hiệu bộ 1 tầng, diện tích xây dựng: 203 m².

3.2. Giải pháp kiến trúc: Công trình được thiết kế công năng phù hợp với các yêu cầu sử dụng chính. Đảm bảo bố cục, hình thức kiến trúc của công trình phù hợp với nét văn hóa tại khu vực xây dựng. Hướng bố trí các phòng chức năng phải tận dụng được tối đa ánh sáng và khí tự nhiên. Phòng học được bố trí 02 cửa đi để đảm bảo cho lối ra vào và thoát nạn. Khối hiệu bộ được bố trí các phòng chức năng theo yêu cầu của tiêu chuẩn thiết kế. Bố trí lối tiếp cận công trình riêng dành cho người khuyết tật, có lan can tay vịn.

3.3. Giải pháp kết cấu và vật liệu xây dựng: Móng, cột BTCT đá 1x2 mác 200, móng bó nền xây đá hộc VXM mác 50; dầm, sàn mái, sê nô BTCT đá 1x2 mác 200; vì kèo thép hình V63x5 tổ hợp; tường xây gạch ống VXM mác 75; nền lát gạch Ceramic 400x400, vệ sinh lát gạch Ceramic chống trượt; xà gồ thép C 100x50x2mm, mái lợp tôn mạ màu 0,4mm; dầm trần thép hộp 40x80x1,5mm, trần tôn lạnh dày 0,35mm; cửa đi, cửa sổ sắt kính dày 5 ly, cửa đi vệ sinh bằng nhôm; hệ thống điện, nước đi kèm. Toàn bộ nhà bả matic, sơn nước.

3.4. Cấp điện và chiếu sáng nhân tạo: Sử dụng triệt để chiếu sáng tự nhiên thông qua hệ thống cửa sổ và cửa đi, tại các vị trí hạn chế, sử dụng phương án chiếu sáng hỗn hợp với đèn compact tiết kiệm điện.

2.5. Cấp và thoát nước chung: Cấp nước từ hệ thống cấp nước chung. Thoát nước: Nước sinh hoạt từ các khu vệ sinh được thu gom vào bể tự hoại, xử lý sau đó thải ra hệ thống thoát nước chung.

2.6. Chống sét công trình: Hạng mục được trang bị hệ thống chống sét riêng hoặc chung cho công trình theo tiêu chuẩn, đảm bảo điện trở nối đất ≤ 10 ôm.

II. NHÀ VĂN HÓA XÃ, HỘI TRƯỜNG THÔN, BON

1. Nhà văn hóa xã

1.1. Quy mô: Sức chứa 200 chỗ ngồi, nhà 1 tầng, tổng diện tích xây dựng: 295 m².

1.2. Giải pháp kiến trúc: Hình thức, bố cục và màu sắc công trình phù hợp với khu vực xây dựng công trình và yêu cầu của người sử dụng. Mặt bằng gồm các khu chức năng: Hội trường, sân khấu, phòng chuẩn bị, hành lang và sảnh đón được bố trí 1 bên dọc theo chiều dài nhà. Bố trí lối tiếp cận công trình riêng dành cho người khuyết tật, có lan can tay vịn.

1.3. Giải pháp kết cấu và vật liệu xây dựng: Móng, cột BTCT đá 1x2 mác 200, móng bó nền xây đá hộc VXM mác 50; dầm, sàn mái, sê nô BTCT đá 1x2 mác 200; vì kèo thép hình V63x5 tổ hợp; tường xây gạch ống VXM mác 75; nền lát gạch Ceramic 400x400, vệ sinh lát gạch Ceramic chống trượt; xà gồ thép C 120x50x2mm, mái lợp tôn mạ màu 0,4mm; dầm trần thép hộp 40x80x1,5mm, trần tôn lạnh dày 0,35mm; cửa đi, cửa sổ sắt kính dày 5 ly; hệ thống điện đi kèm. Toàn bộ nhà bả matic, sơn nước.

3.4. Cấp điện và chiếu sáng nhân tạo: Sử dụng triệt để chiếu sáng tự

nhiên thông qua hệ thống cửa sổ và cửa đi, tại các vị trí hạn chế, sử dụng phương án chiếu sáng hỗn hợp với đèn compact tiết kiệm điện.

2.5. Cấp và thoát nước chung: Cấp nước từ hệ thống cấp nước chung. Thoát nước: Nước sinh hoạt từ các khu vệ sinh được thu gom vào bể tự hoại, xử lý sau đó thải ra hệ thống thoát nước chung.

2.6. Chống sét công trình: Hạng mục được trang bị hệ thống chống sét riêng hoặc chung cho công trình theo tiêu chuẩn, đảm bảo điện trở nối đất $\leq 10 \Omega$.

2. Hội trường Thôn, Bon

2.1. Quy mô: Súc chứa 80 chỗ ngồi, nhà 1 tầng, tổng diện tích xây dựng: 119,3 m².

2.2. Giải pháp kiến trúc: Hình thức, bố cục và màu sắc công trình phù hợp với khu vực xây dựng công trình và yêu cầu của người sử dụng. Mặt bằng gồm các khu chức năng: Hội trường, sân khấu, hành lang và sảnh đón được bố trí 1 bên dọc theo chiều dài nhà.

2.3. Giải pháp kết cấu và vật liệu xây dựng: Móng, cột BTCT đá 1x2 mác 200, móng bó nền xây đá hộc VXM mác 50; dầm, sàn mái, sê nô BTCT đá 1x2 mác 200; vì kèo thép hình V63x5 tổ hợp; tường xây gạch ống VXM mác 75; nền lát gạch Ceramic 400x400; xà gồ thép C 120x50x2mm, mái lợp tôn mạ màu 0,4mm; dầm trần thép hộp 40x80x1,5mm, trần tôn lạnh dày 0,35mm; cửa đi, cửa sổ sắt kính dày 5 ly; hệ thống điện đi kèm. Toàn bộ nhà bả matic, sơn nước.

2.4. Cấp điện và chiếu sáng nhân tạo: Sử dụng triệt để chiếu sáng tự nhiên thông qua hệ thống cửa sổ và cửa đi. Tại các vị trí hạn chế, sử dụng phương án chiếu sáng hỗn hợp với đèn compact tiết kiệm điện.

2.5. Chống sét công trình: Hạng mục được trang bị hệ thống chống sét riêng hoặc chung cho công trình theo tiêu chuẩn, đảm bảo điện trở nối đất $\leq 10 \Omega$.

III. CÔNG TRÌNH THỂ THAO

Thiết kế công trình thể thao phải phù hợp quy định của Bộ VH- TT-DL, phù hợp tiêu chuẩn đảm bảo cho thi đấu và luyện tập thể thao phong trào.

Tổng mặt bằng nên bố trí tập trung thành cụm công trình, trong điều kiện không đủ quỹ đất có thể bố trí phân tán.

1. Sân bóng đá

Sân đất kích thước (126x66)m, tổng diện tích xây dựng: 8.316 m². Đất tự nhiên san ủi đầm chặt; nền sân đắp đất cấp 3 dày 25cm, $k=0,95$; hệ thống rãnh thoát nước quanh sân.

2. Sân bóng chuyền

Sân bê tông kích thước: (24x15)m, tổng diện tích xây dựng: 360m². Đất tự nhiên san ủi đầm chặt, bê tông lót đá 4x6 VXM mác 50, nền sân bê tông đá 1x2 mác 200 dày 70; bó nền xây gạch thẻ VXM mác 75 dày 100.

3. Sân cầu lông

Sân bê tông kích thước: (16,4 x 9,1)m, tổng diện tích xây dựng: 149,24m². Đất tự nhiên san ủi đầm chặt, bê tông lót đá 4x6 VXM mác 50, nền sân bê tông đá 1x2 mác 200 dày 70; bó nền xây gạch thẻ VXM mác 75 dày 100.

C. SUẤT ĐẦU TƯ XÂY DỰNG CÔNG TRÌNH:

Cơ sở tính toán suất đầu tư:

- Định mức áp dụng: Định mức ban hành kèm theo quyết định số 1172/QĐ-BXD, ngày 26/12/2012 của Bộ Xây dựng; quyết định số 1173/QĐ-BXD, ngày 07/12/2012 của Bộ Xây dựng;

- Giá vật liệu quý I/2017 tại địa bàn thị xã Gia Nghĩa. Giá nhân công, ca máy thi công áp dụng theo công văn số 1677/SXD-KT ngày 08/12/2016 của Sở Xây dựng Đắk Nông.

Giá trị suất đầu tư trong tập thiết kế điển hình là chi phí xây dựng sau thuế. Đối với từng thời điểm và công trình cụ thể, chủ đầu tư điều chỉnh các khoản mục chi phí trên cho phù hợp với thực tế công trình.

Suất đầu tư công trình đến trung tâm các huyện, thị xã Gia Nghĩa được điều chỉnh với hệ số theo bảng sau:

Số TT	Địa điểm xây dựng công trình	Hệ số điều chỉnh
1	Thị xã Gia Nghĩa	1,000
2	Huyện Đắk Rlấp	0,994
3	Huyện Tuy Đức	1,018
4	Huyện Đắk Glong	1,045
5	Huyện Đắk Song	0,992
6	Huyện Đắk Mil	0,993
7	Huyện Cư Jút	0,974
8	Huyện Krông Nô	0,992

Đối với hạng mục sân bóng đá không áp dụng hệ số điều chỉnh trên.

1. Trường mầm non: Khối lớp học: 425.000.000 đồng/phòng học.
2. Trường Tiểu học:
 - Khối lớp học 1 tầng: 321.000.000 đồng/phòng học.
 - Khối lớp học 2 tầng: 511.000.000 đồng/phòng học.
 - Khối hiệu bộ: 4.500.000 đồng/m² sàn.
3. Trường Trung học cơ sở:
 - Khối lớp học 1 tầng: 403.000.000 đồng/phòng học.
 - Khối lớp học 2 tầng: 558.000.000 đồng/phòng học.
 - Khối hiệu bộ: 4.500.000 đồng/m² sàn.
4. Nhà văn hóa xã: 4.500.000 đồng/m² sàn.
5. Hội trường thôn, bon: 4.100.000 đồng/m² sàn.
6. Công trình thể thao:

- Sân bóng đá: 125.000.000 đồng/sân.
- Sân bóng chuyền: 60.000.000 đồng/sân.
- Sân cầu lông: 30.000.000 đồng/sân.

D. TỔ CHỨC THỰC HIỆN:

1. Sở Xây dựng: Theo dõi việc áp dụng các Thiết kế điển hình được ban hành theo quyết định này; chủ trì, phối hợp với các đơn vị có liên quan tham mưu cho UBND tỉnh điều chỉnh, bổ sung các nội dung có liên quan trong tập Thiết kế điển hình cho phù hợp với tình hình thực tế địa phương và quy định hiện hành.

2. Văn phòng Điều phối chương trình mục tiêu Quốc gia xây dựng nông thôn mới tỉnh Đắk Nông: Công bố thiết kế điển hình này trên cổng thông tin điện tử về Chương trình MTQG xây dựng nông thôn mới của tỉnh. Theo dõi việc áp dụng Thiết kế điển hình của các địa phương; tổng hợp báo cáo UBND tỉnh về việc áp dụng Thiết kế điển hình và các vấn đề phát sinh trong quá trình áp dụng.

3. UBND các huyện, thị xã Gia Nghĩa:

- Triển khai thực hiện áp dụng Thiết kế điển hình đối với một số công trình dự án xây dựng thuộc các công trình mục tiêu quốc gia giai đoạn 2016-2020 tại địa phương. Thường xuyên kiểm tra việc áp dụng Thiết kế điển hình này trên địa bàn.

- Định kỳ trước ngày 15/6 và 15/12 hàng năm, tổng hợp báo cáo tình hình thực hiện về Sở Xây dựng và Văn phòng Điều phối chương trình mục tiêu Quốc gia xây dựng nông thôn mới tỉnh Đắk Nông, Ban chỉ đạo Chương trình mục tiêu quốc gia giai đoạn 2016-2020 tỉnh Đắk Nông.

4. Các chủ đầu tư

- Khi lập hồ sơ xây dựng công trình phải tuân thủ thiết kế điển hình, suất đầu tư (quy mô diện tích, hình dáng kiến trúc, bước cột, chiều cao công trình, giải pháp kết cấu và vật liệu chủ yếu sử dụng). Các chi tiết kiến trúc, kết cấu công trình khác với Thiết kế điển hình, chủ đầu tư thống nhất với đơn vị sử dụng áp dụng cho phù hợp với từng công trình cụ thể.

- Khi áp dụng các mẫu thiết kế trường học, chủ đầu tư căn cứ vào số lượng học sinh và tổ chức lớp học để tự quyết định về số lượng phòng học cho phù hợp.

_____ *nh*

BẢN VẼ KHỐI HỌC TẬP TRƯỜNG TIỂU HỌC 5 PHÒNG 1 TẦNG

(Ban hành kèm theo Quyết định số ~~888~~ QĐ-UBND ngày 30/ 5/2017 của Chủ tịch UBND tỉnh Đắk Nông)

✓

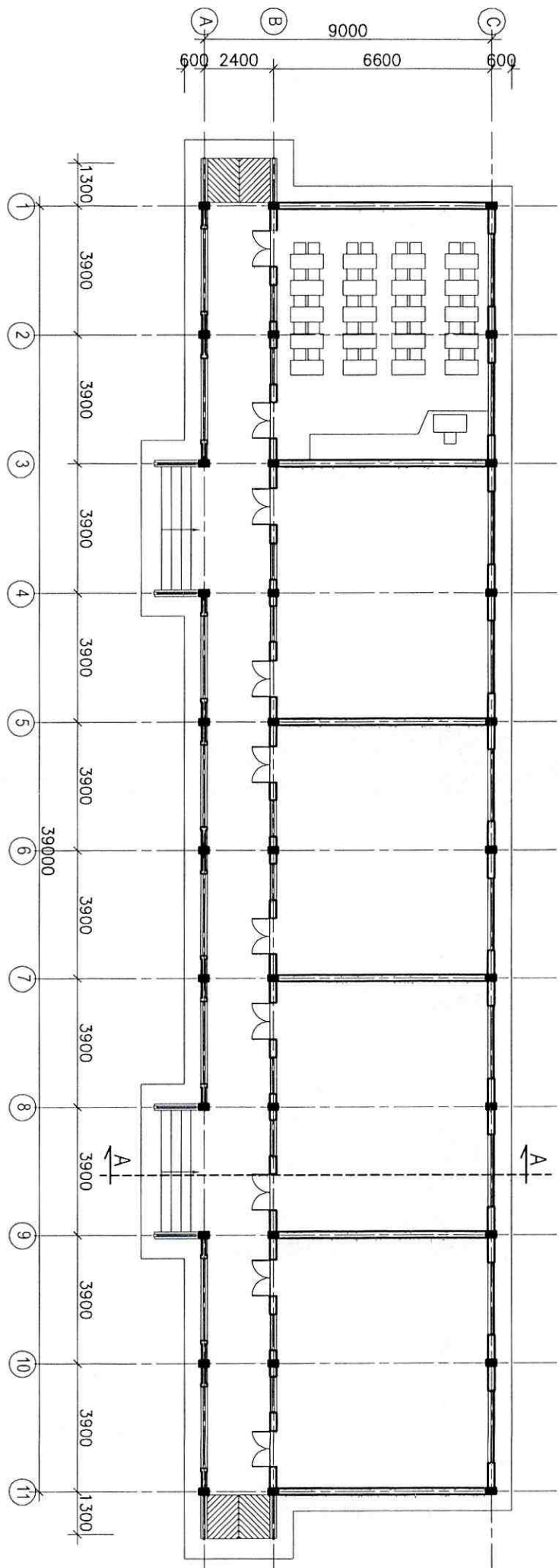

MẶT BẰNG . TL 1/100

Handwritten signature or mark.

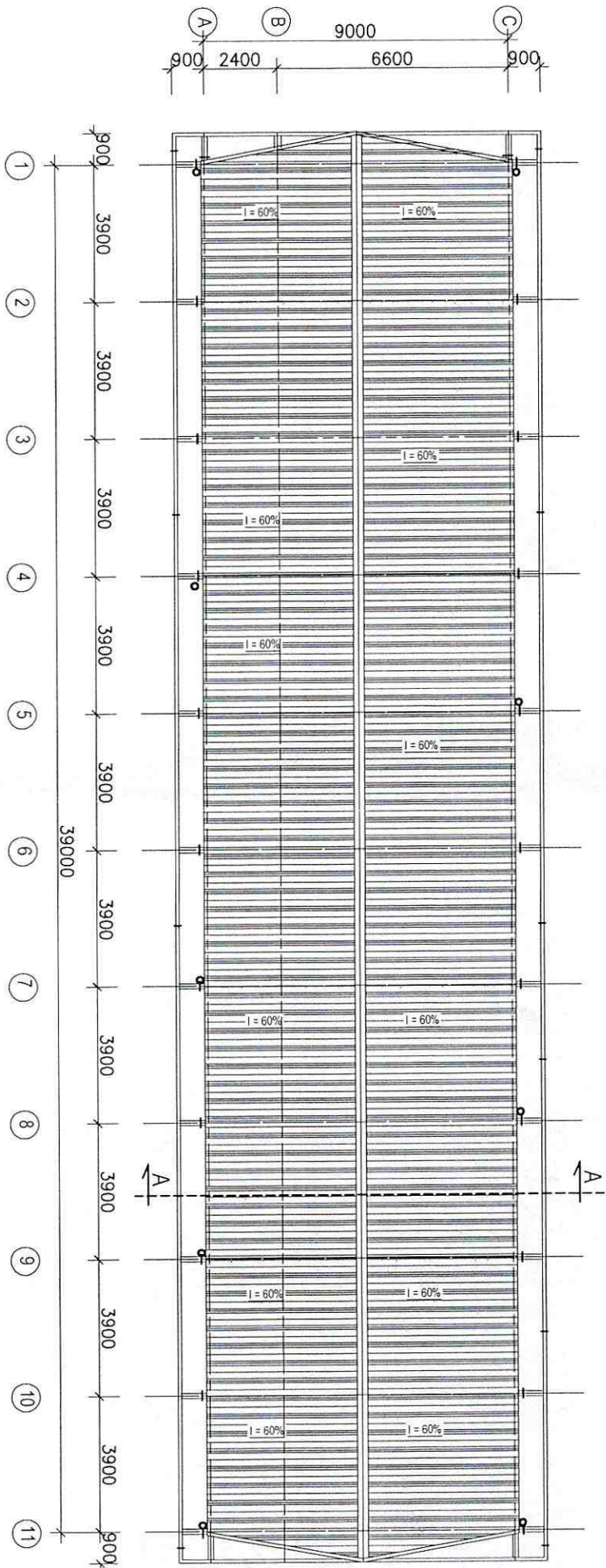

MẶT BẰNG MÁI . TL 1/100

h

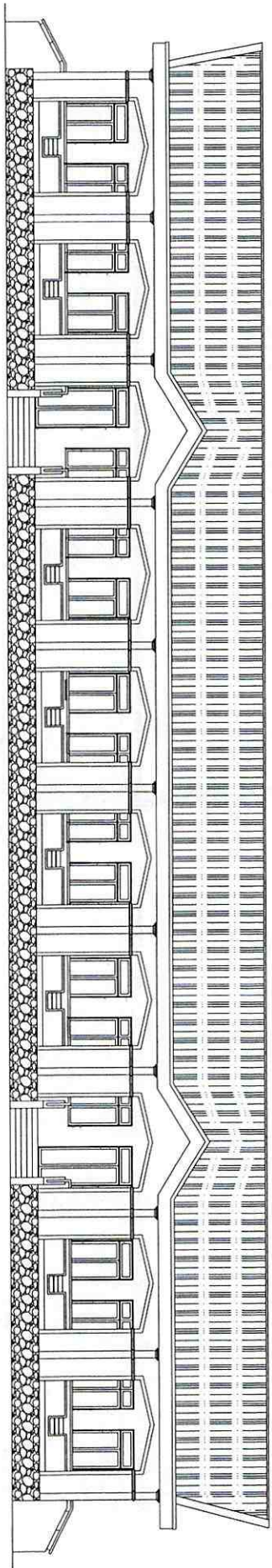

MẶT ĐŨNG TRỰC 1-11 . TL 1/100

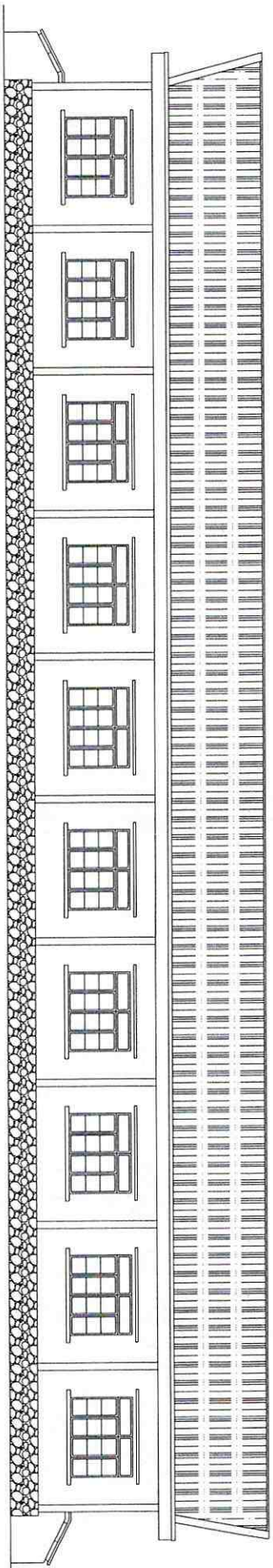

MẶT ĐŨNG TRỰC 11-1 . TL 1/100

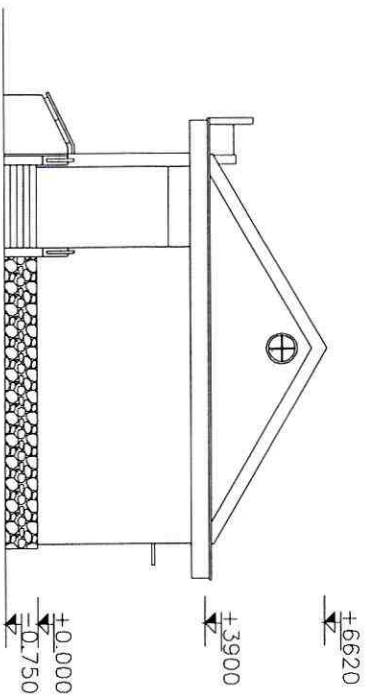

MẶT ĐŨNG TRỰC A-C . TL 1/100

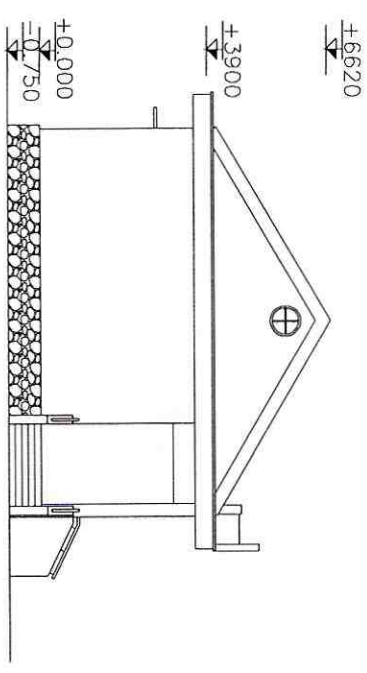

MẶT ĐŨNG TRỰC C-A . TL 1/100

MẶT CẮT A-A. TL 1/50

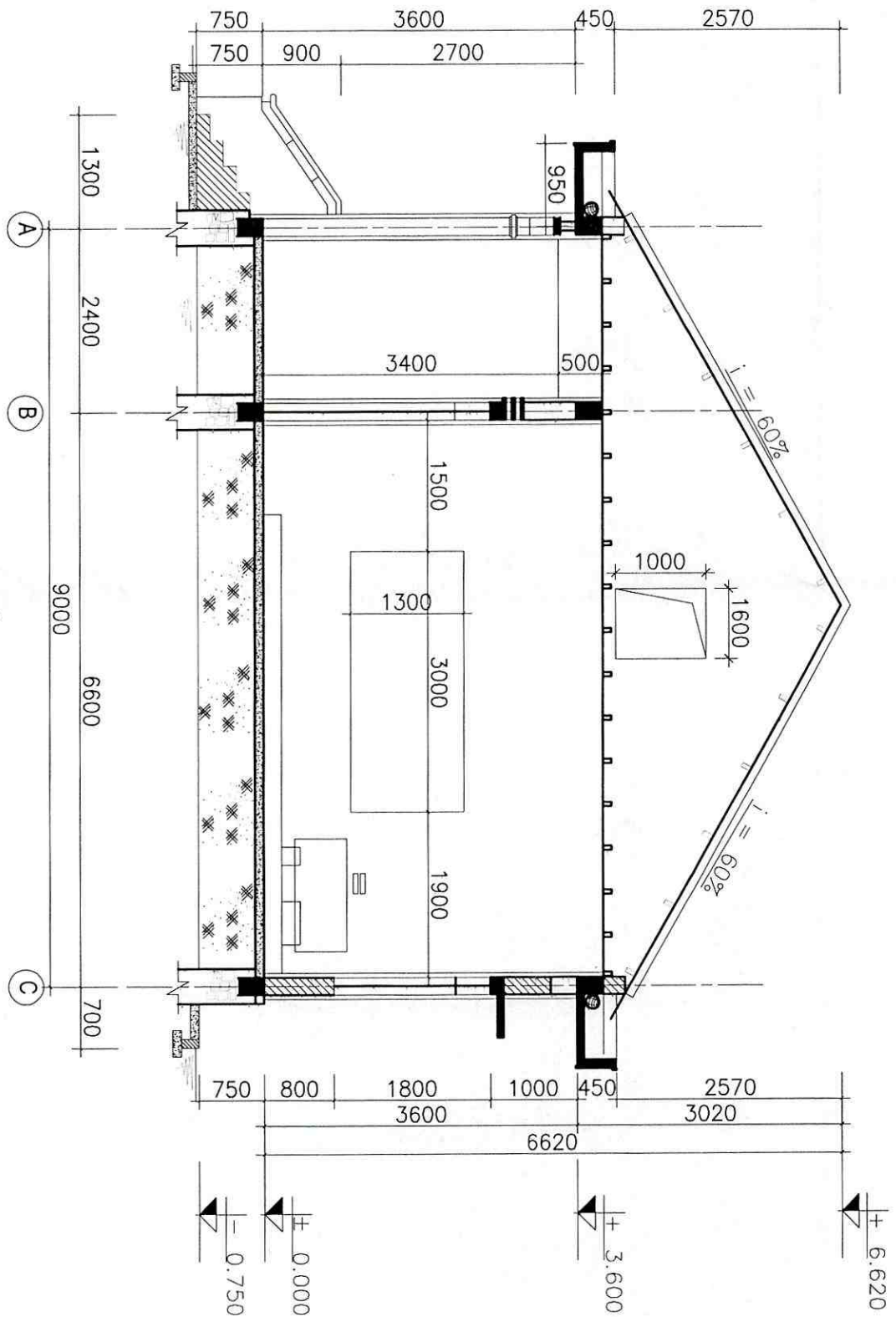

BẢN VẼ KHÔI NHÀ HIỆU BỘ

(Ban hành kèm theo Quyết định số ~~888~~ QĐ-UBND ngày 30/ 5/2017 của Chủ tịch UBND tỉnh Đắk Nông)

✓

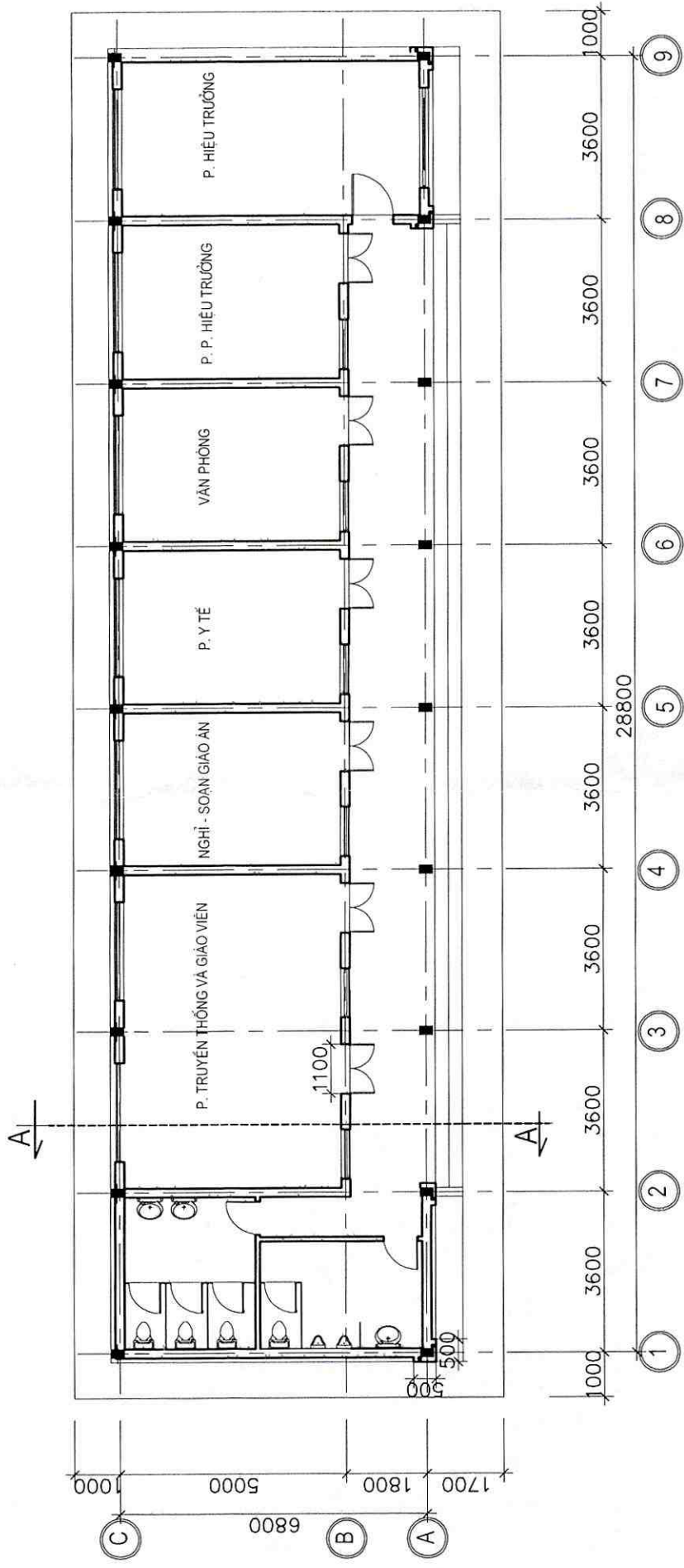

MẶT BẰNG, TL: 1/100

✓

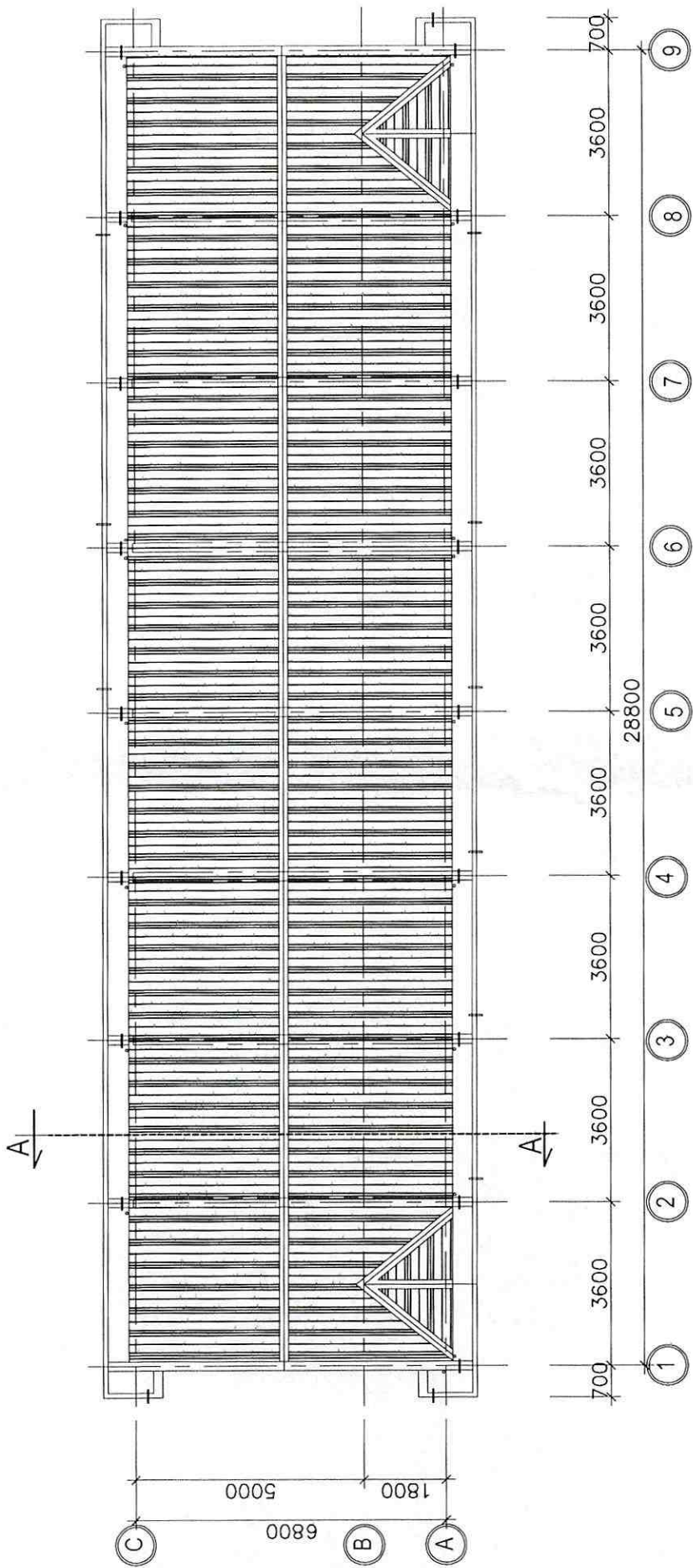

MẶT BẰNG MÁI . TL 1/100

W

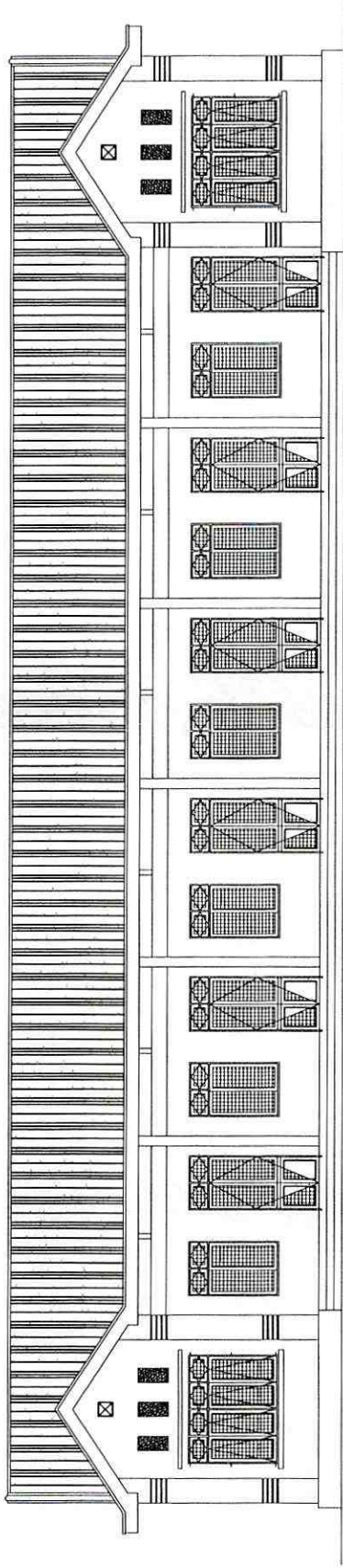

MẶT ĐỨNG TRỤC 1-9 . TL 1/100

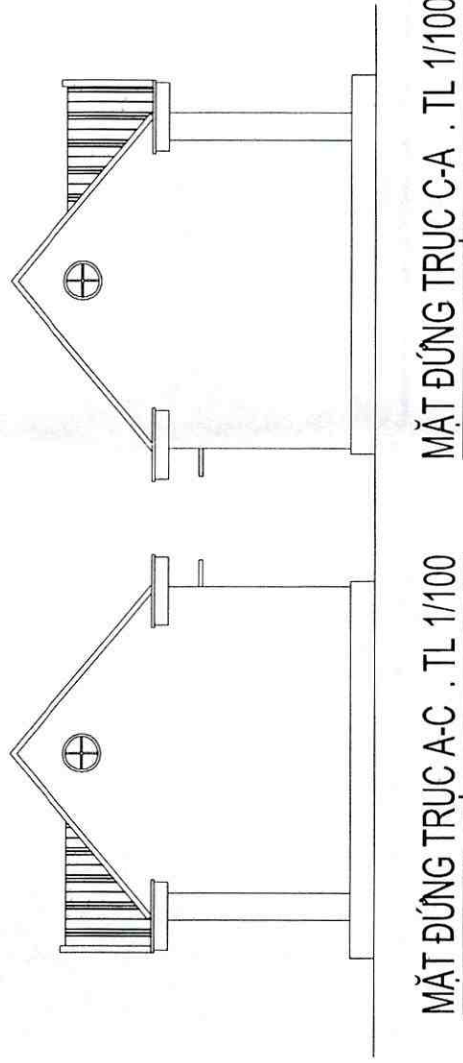

MẶT ĐỨNG TRỤC A-C . TL 1/100

MẶT ĐỨNG TRỤC C-A . TL 1/100

✓

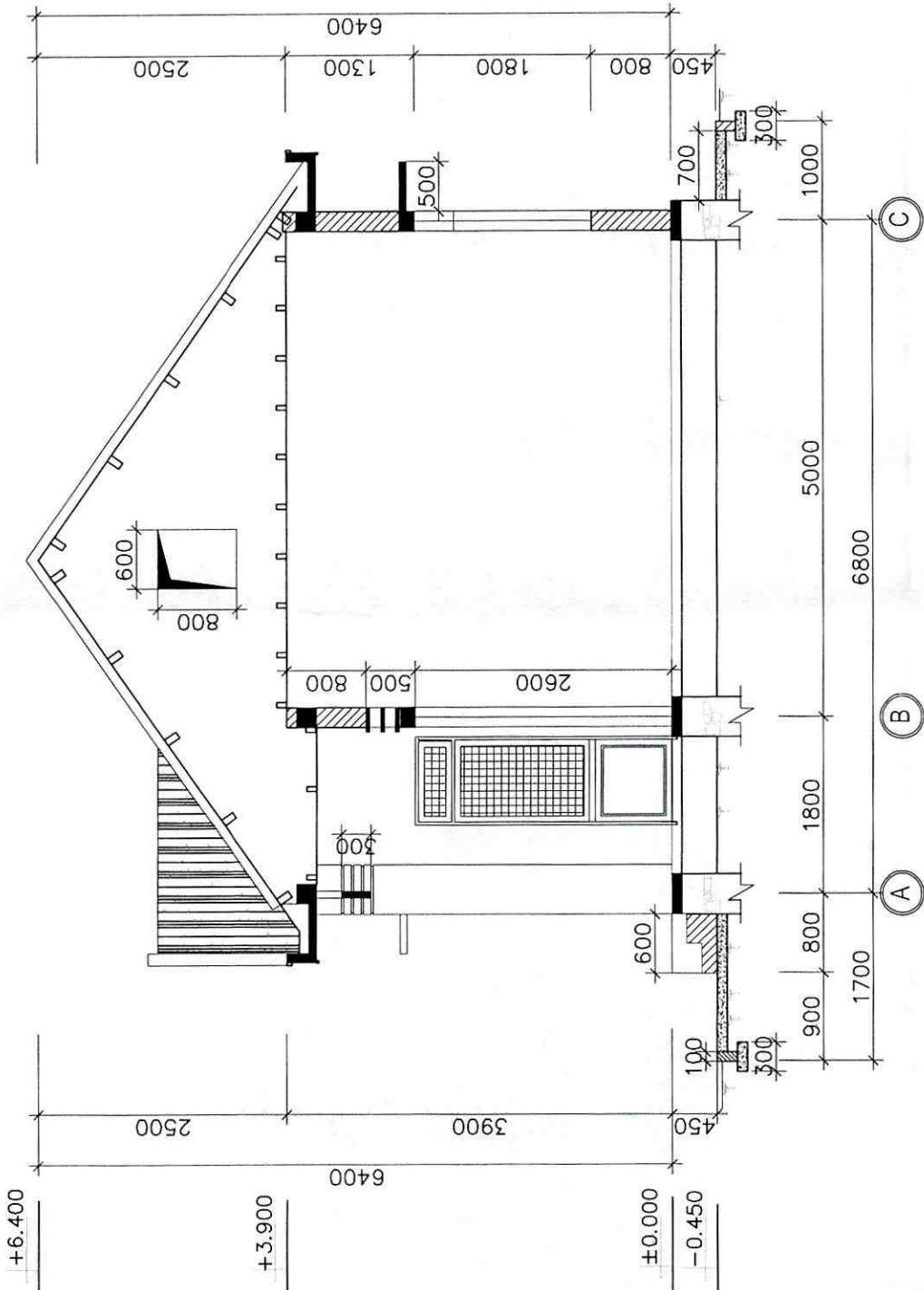

MẶT CẮT A-A.TL 1/50

N

BẢN VỀ KHỐI HỌC TẬP TRƯỜNG MẦM NON 3 PHÒNG 1 TẦNG

(Ban hành kèm theo Quyết định số ~~888~~ QĐ-UBND ngày 30/5/2017 của Chủ tịch UBND tỉnh Đắk Nông)

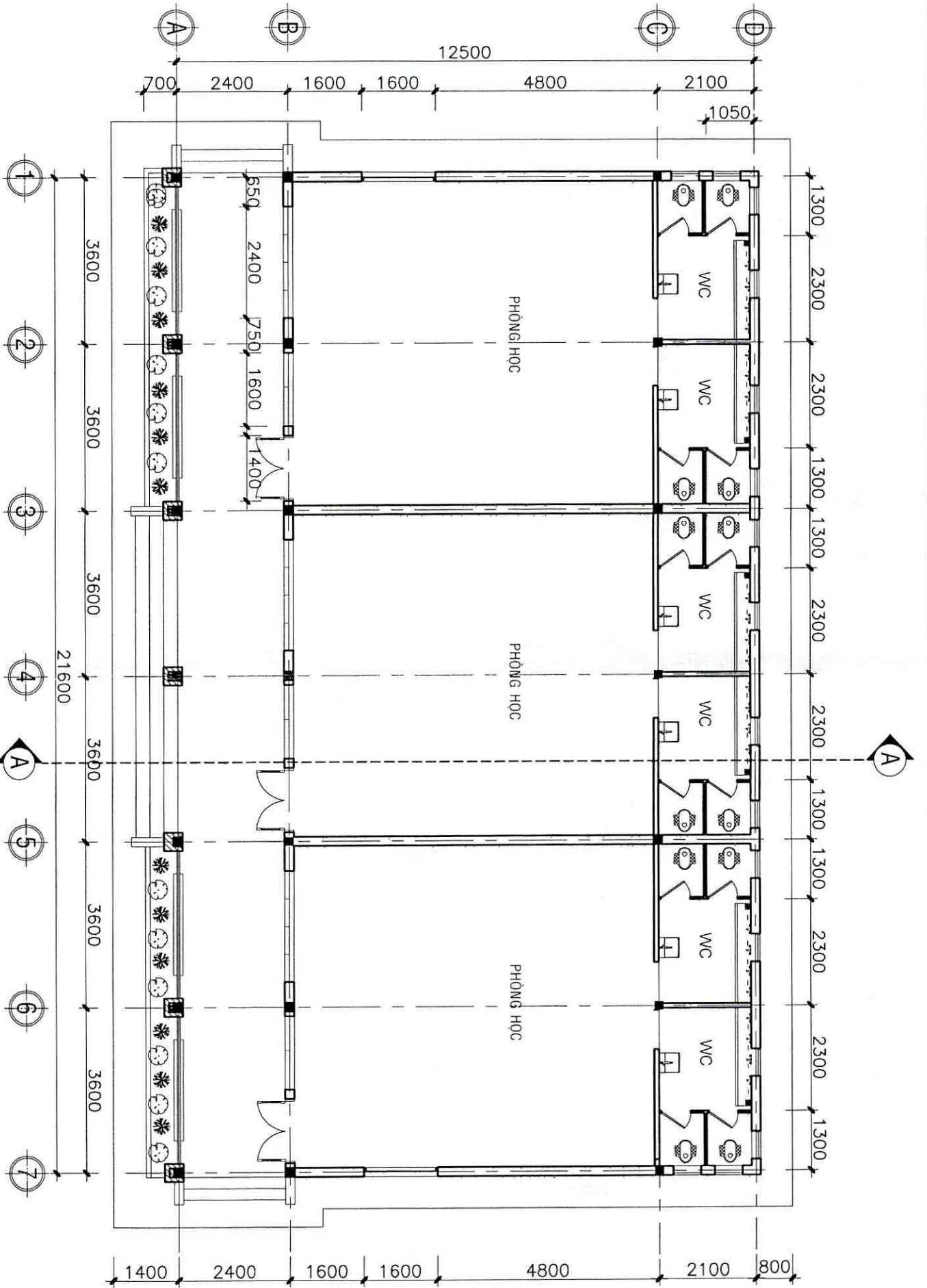

MẶT BẰNG - TL:1/ 100

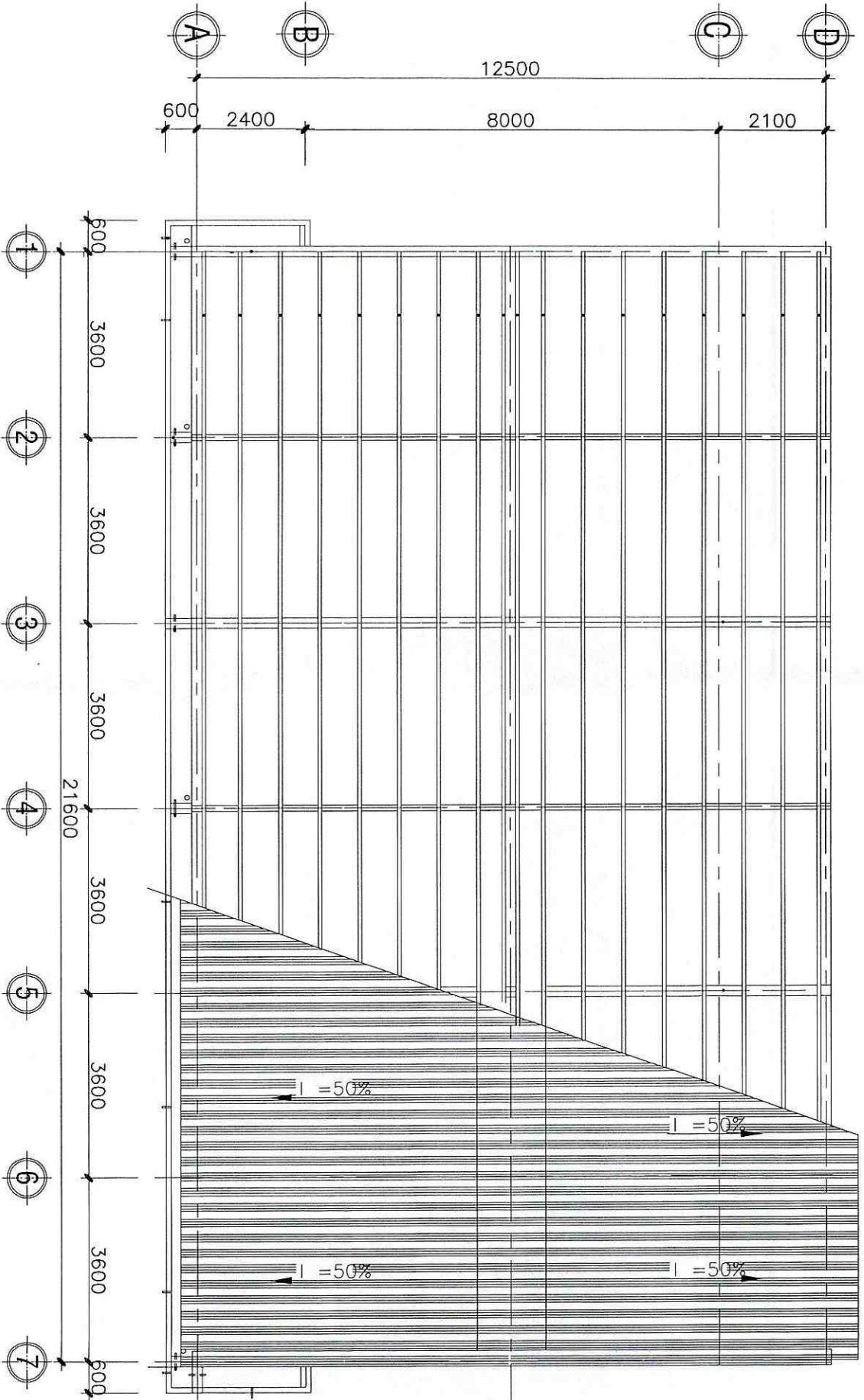

MẶT BẰNG Mái - TL:1/ 100

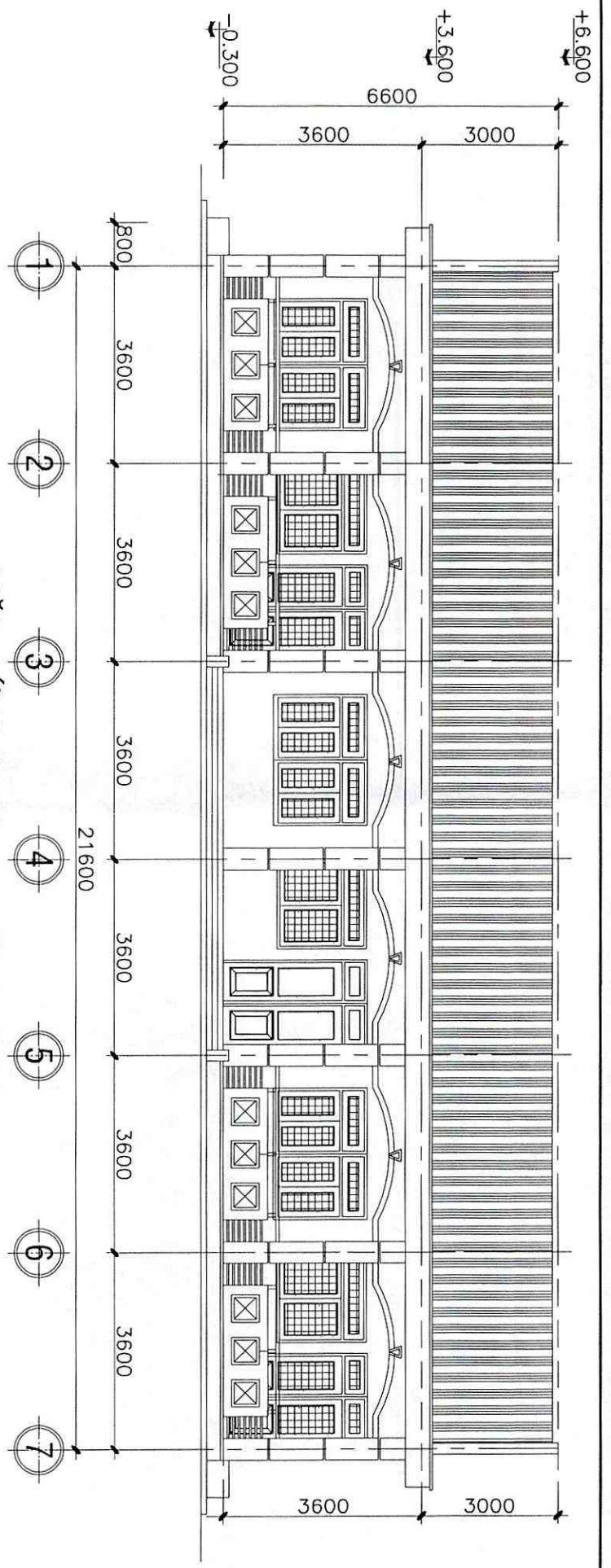

MẶT ĐỨNG TRỰC 1-7 - TL:1/100

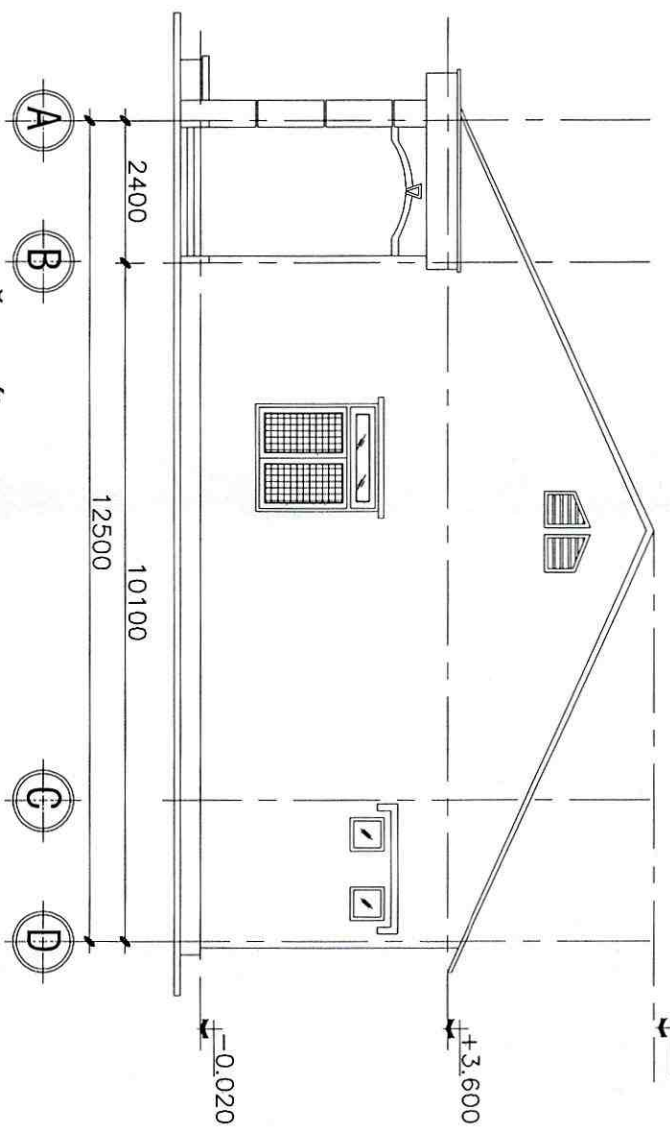

MẶT ĐỨNG TRỰC A-D TL:1/100

MẶT CẮT A-A-TL:1/50

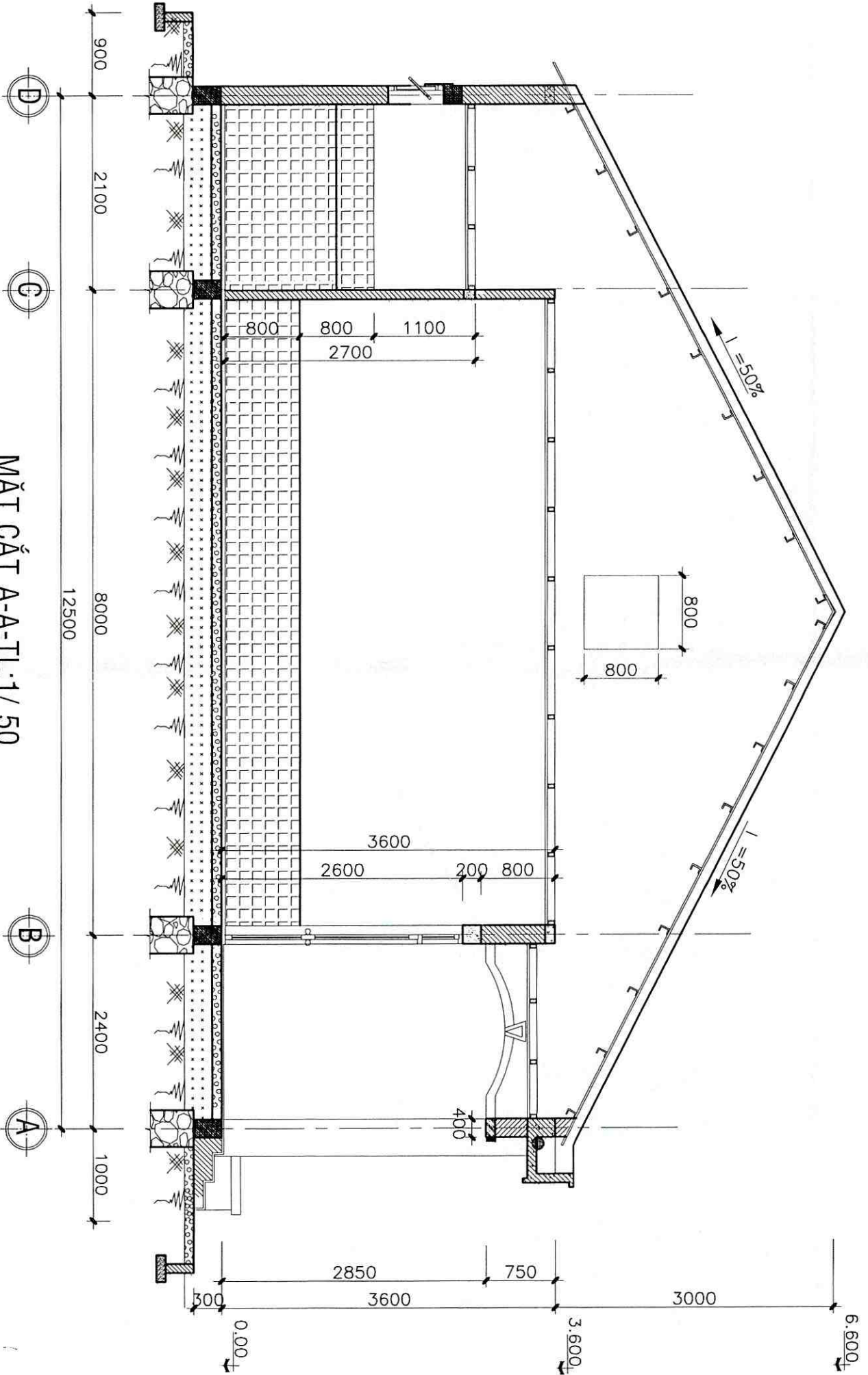

BẢN VẼ KHỐI HỌC TẬP TRƯỜNG THCS 8 PHÒNG 2 TẦNG

(Ban hành kèm theo Quyết định số ~~88~~ **88**/QĐ-UBND ngày ~~30~~ **30** / ~~5~~ **5** /2017 của Chủ tịch UBND tỉnh Đắk Nông)

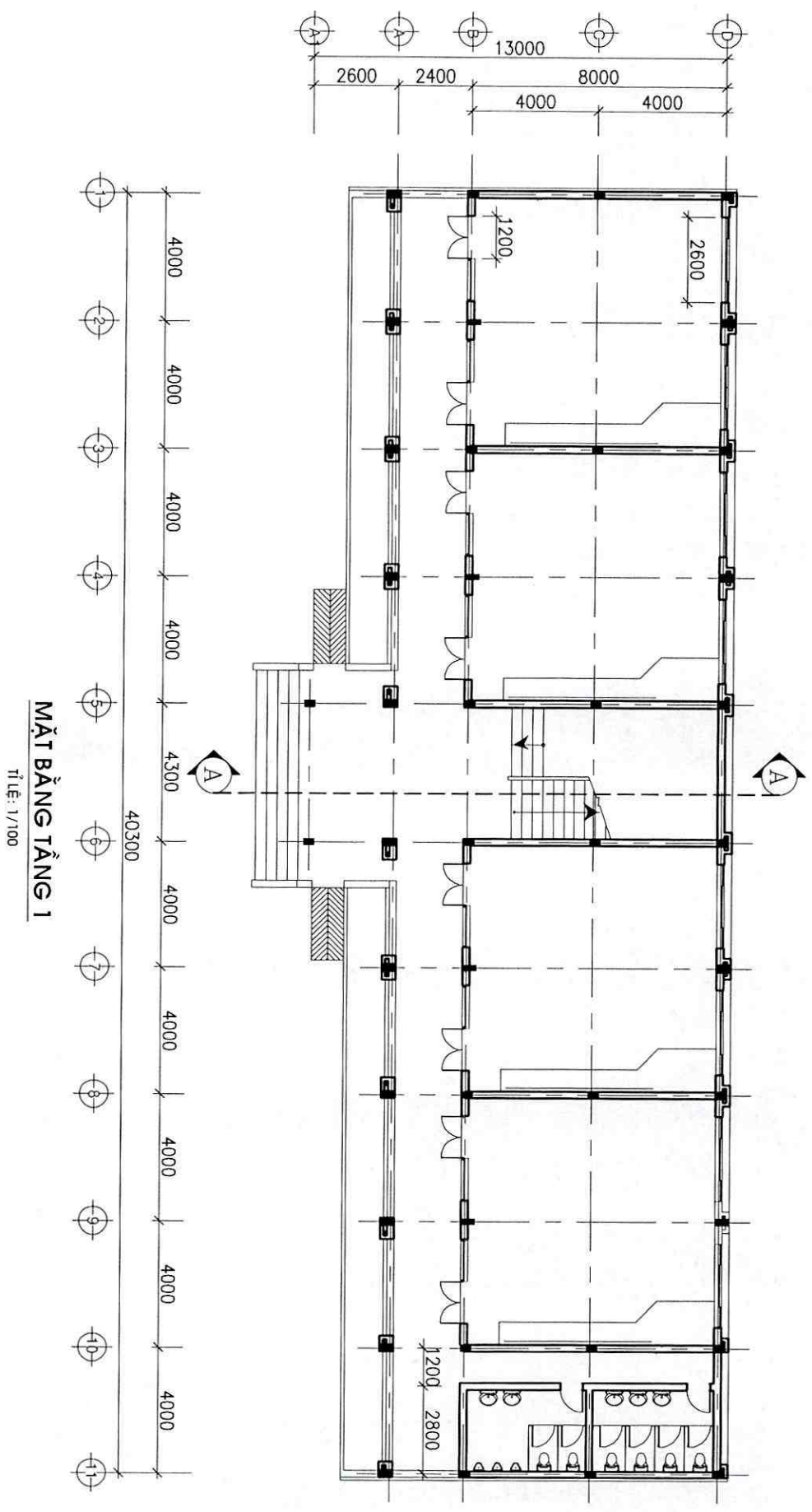

MẶT BẰNG TẦNG 1

TỈ LỆ: 1/100

AV

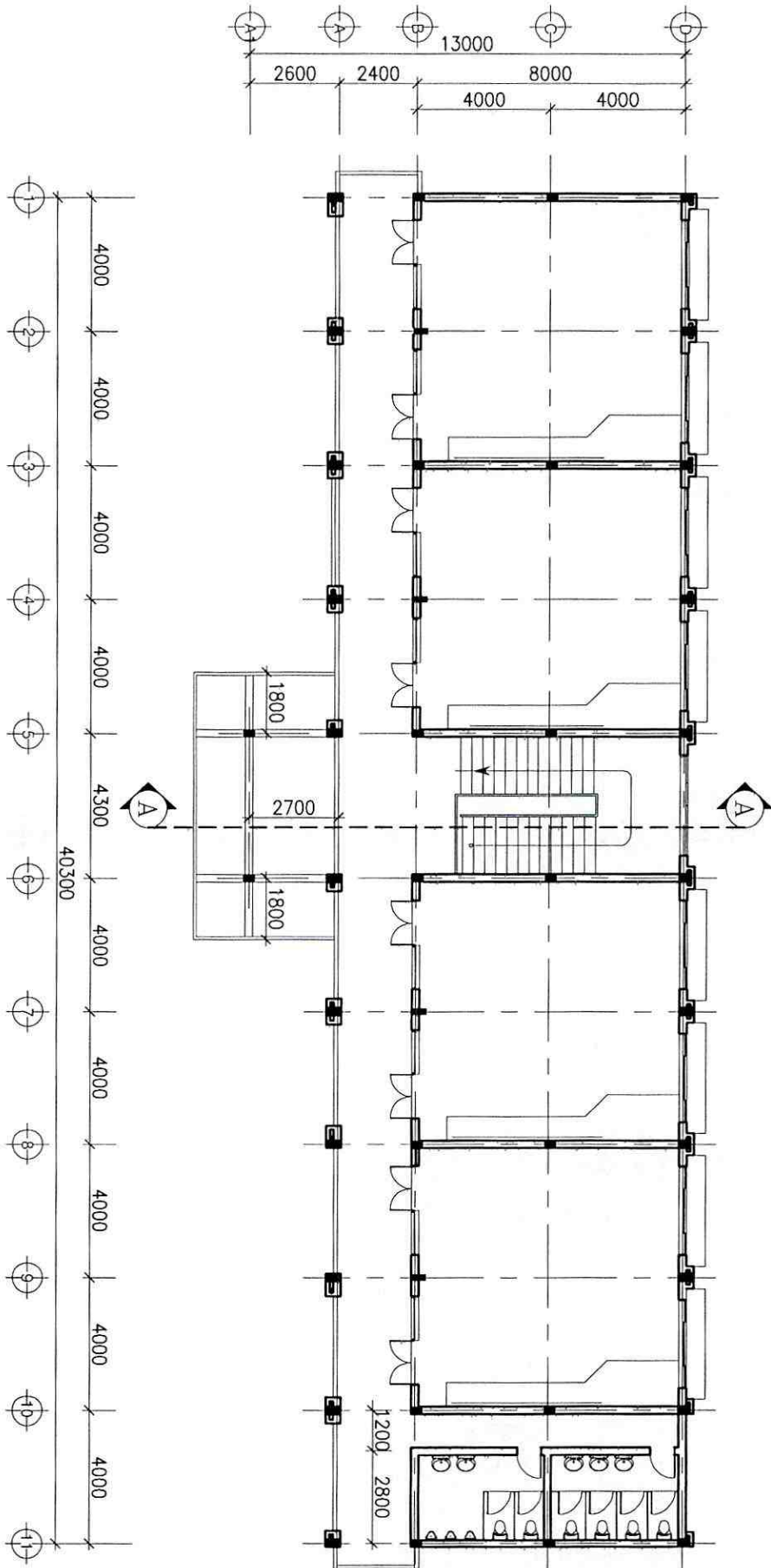

MẶT BẰNG TẦNG 2

TỈ LỆ: 1/100

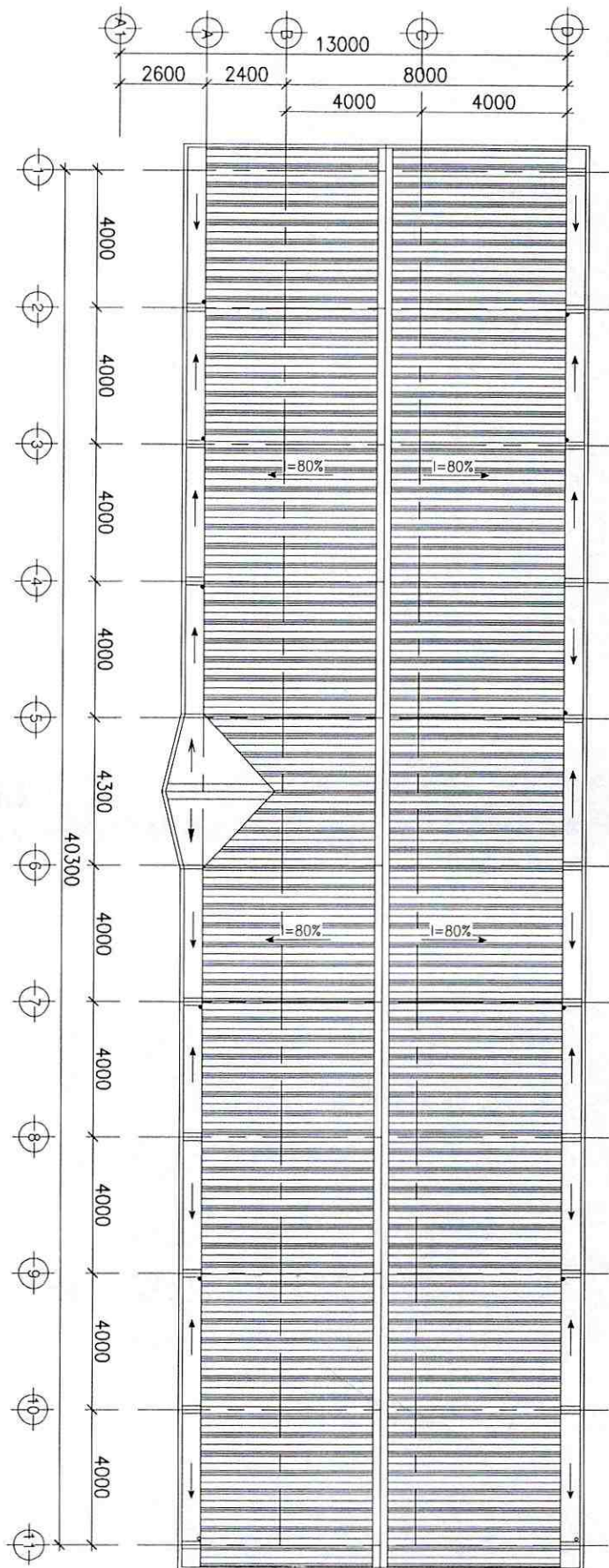

MẶT BẰNG MÃI

TỈ LỆ: 1/100

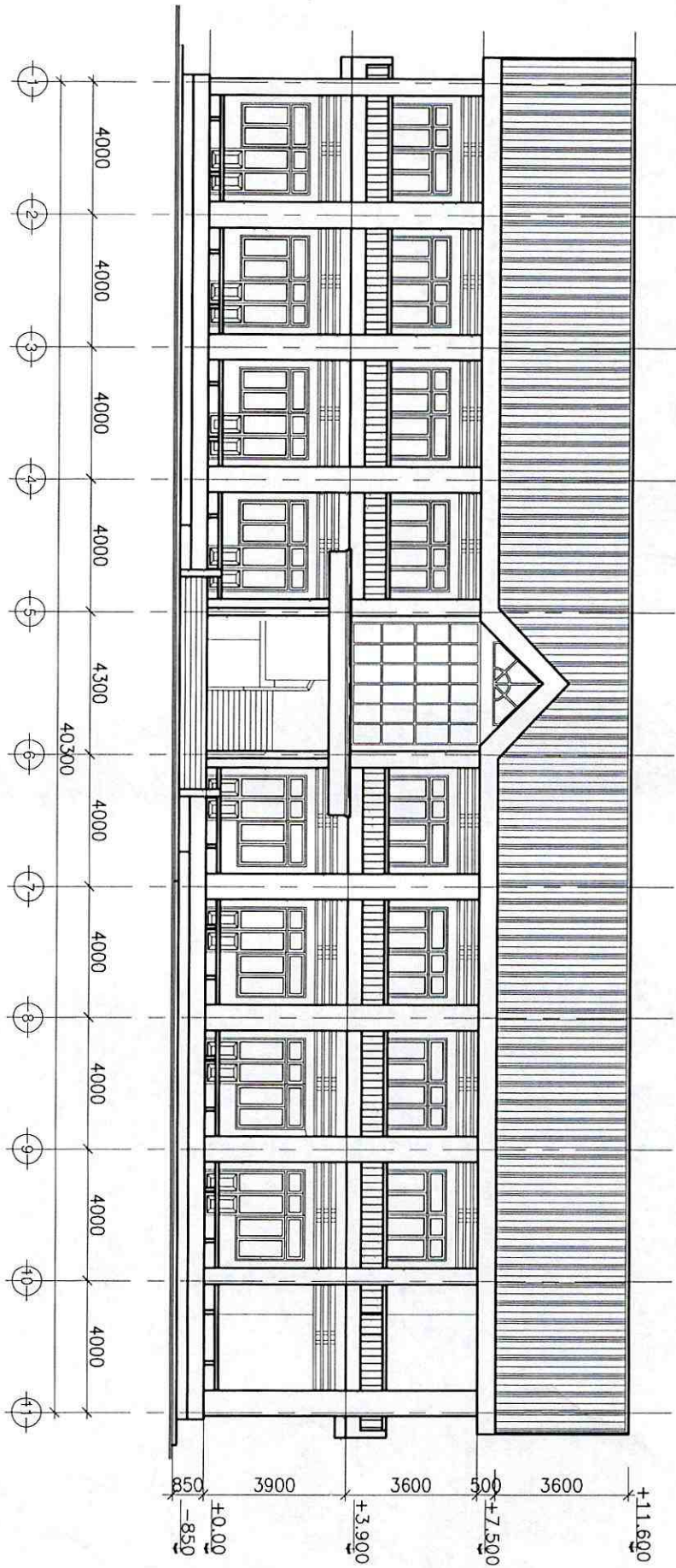

MẶT ĐŨNG

TỈ LỆ: 1/100

h

BẢN VỀ HỘI TRƯỜNG THÔN, BON 80 CHỖ

(Ban hành kèm theo Quyết định số ~~888~~ /QĐ-UBND ngày 30/5/2017 của Chủ tịch UBND tỉnh Đắk Nông)

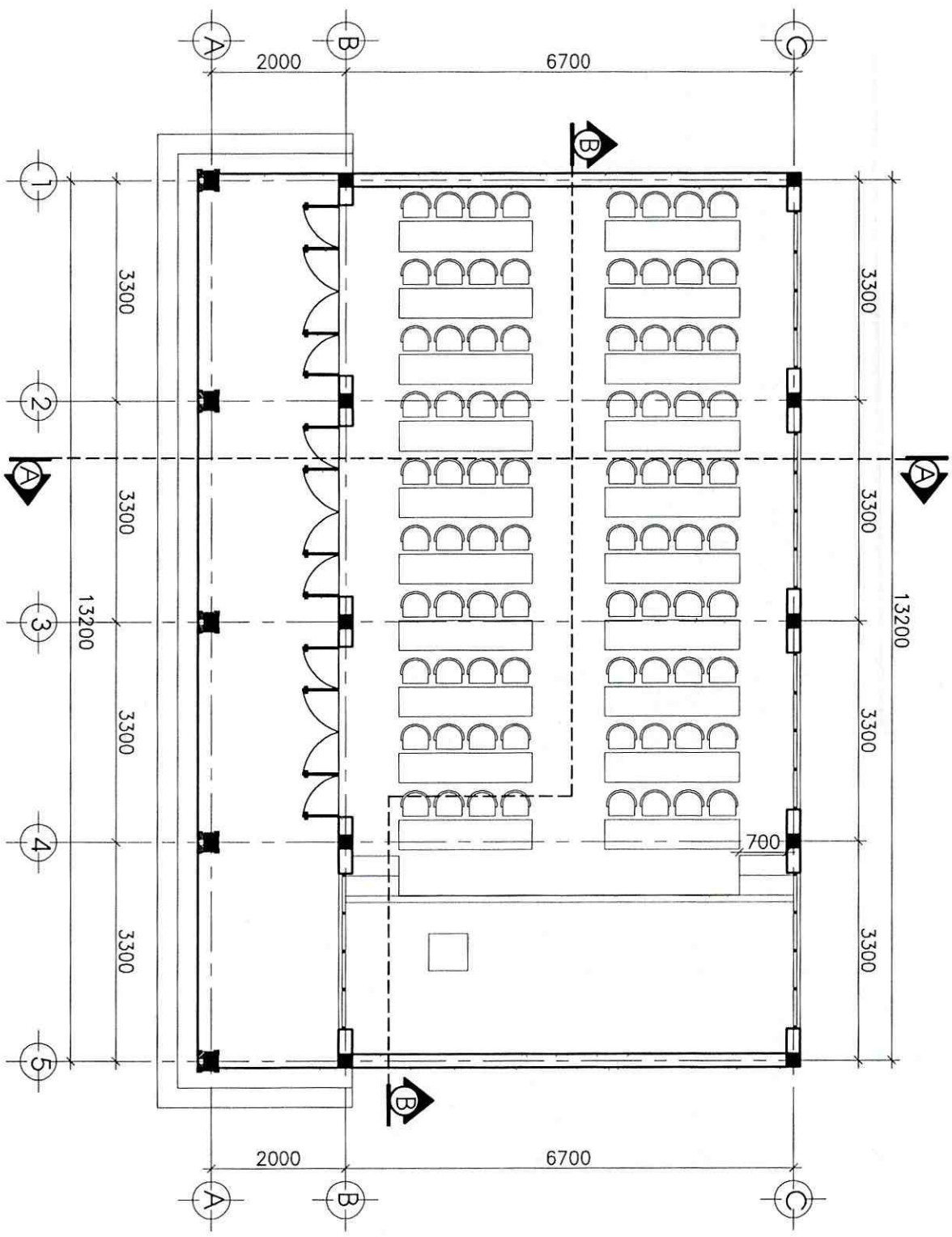

MẶT BẰNG : TL 1/100.

h

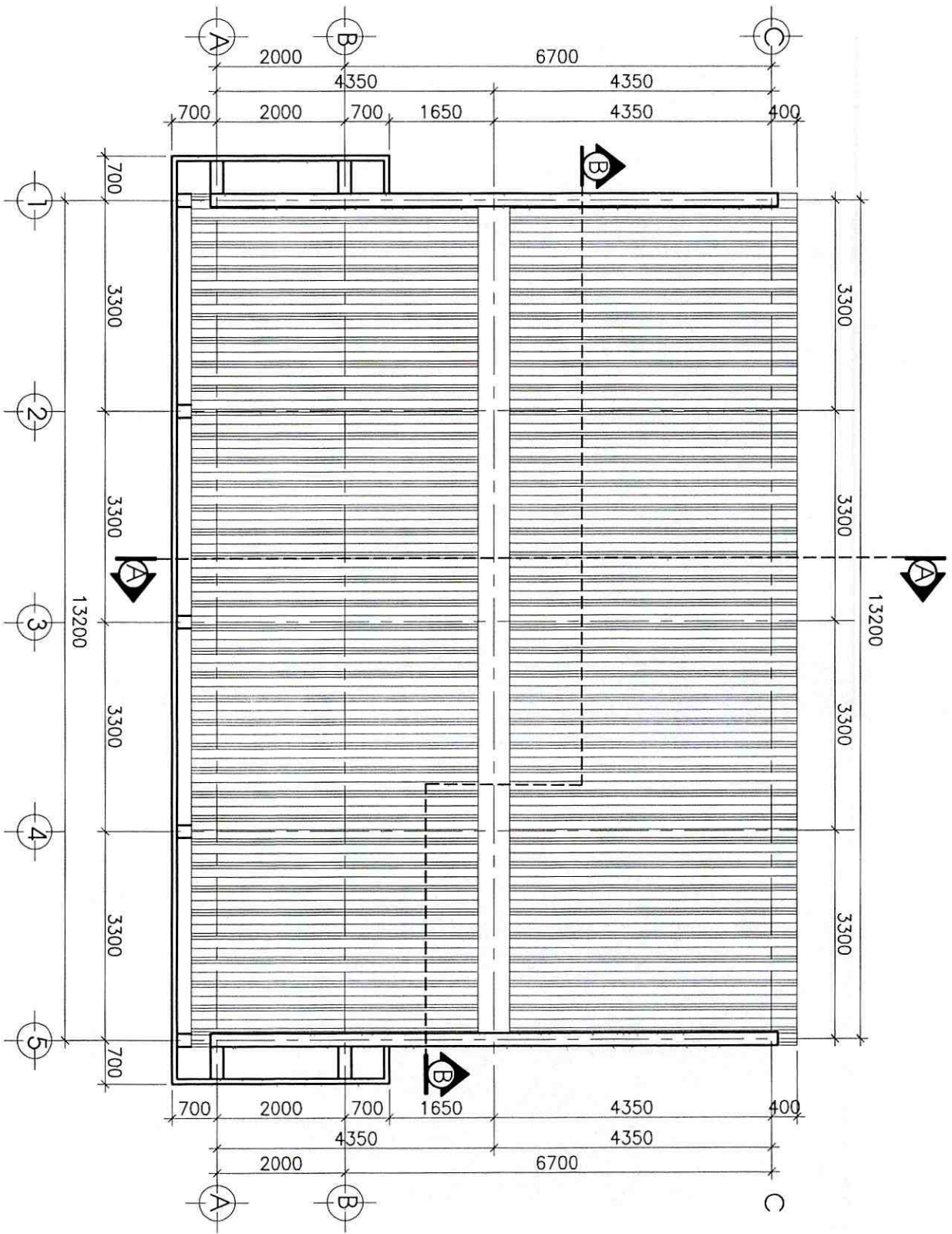

MẶT BẰNG MÃI: TL 1/100.

h

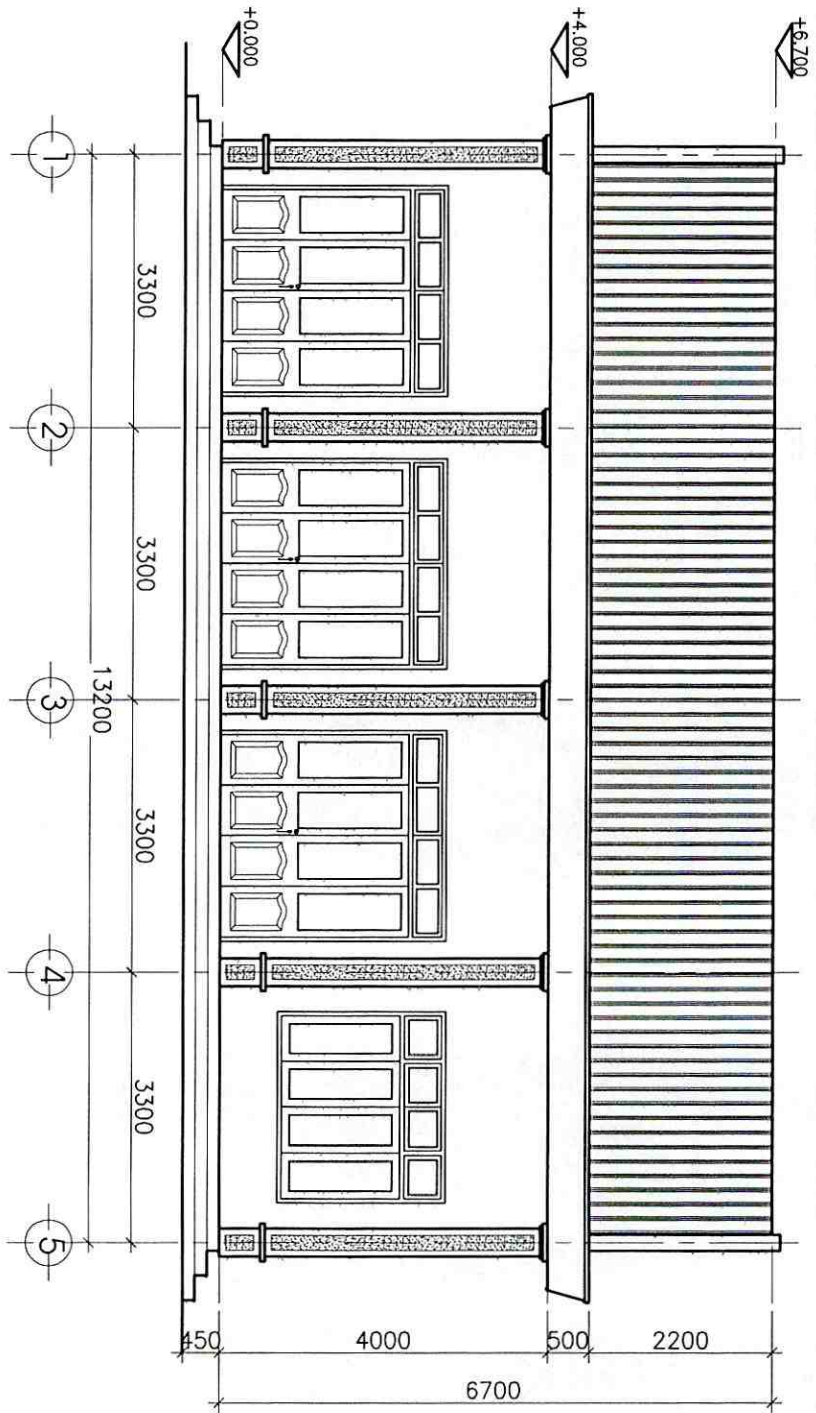

MẶT DỰNG TRƯỚC 1-5: TL 1/100.

h

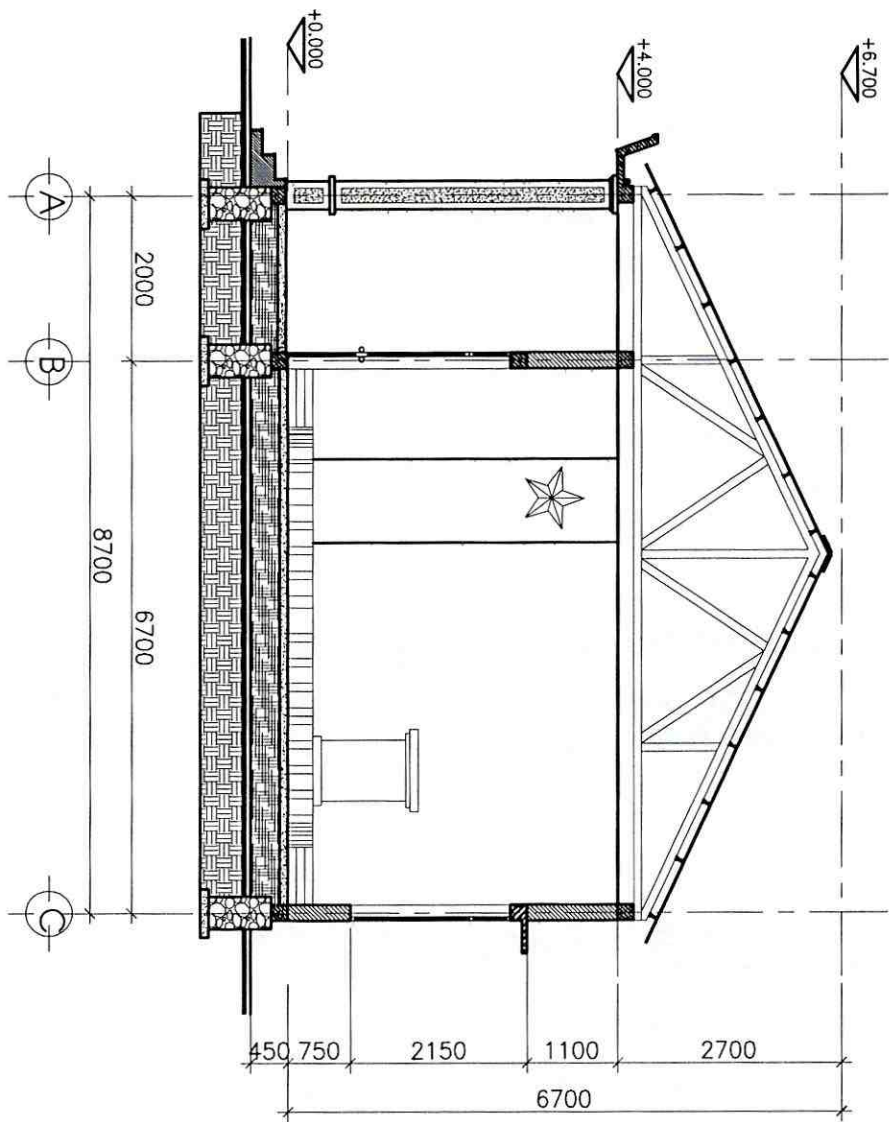

MẶT CẮT A-A: TL 1/100.

h

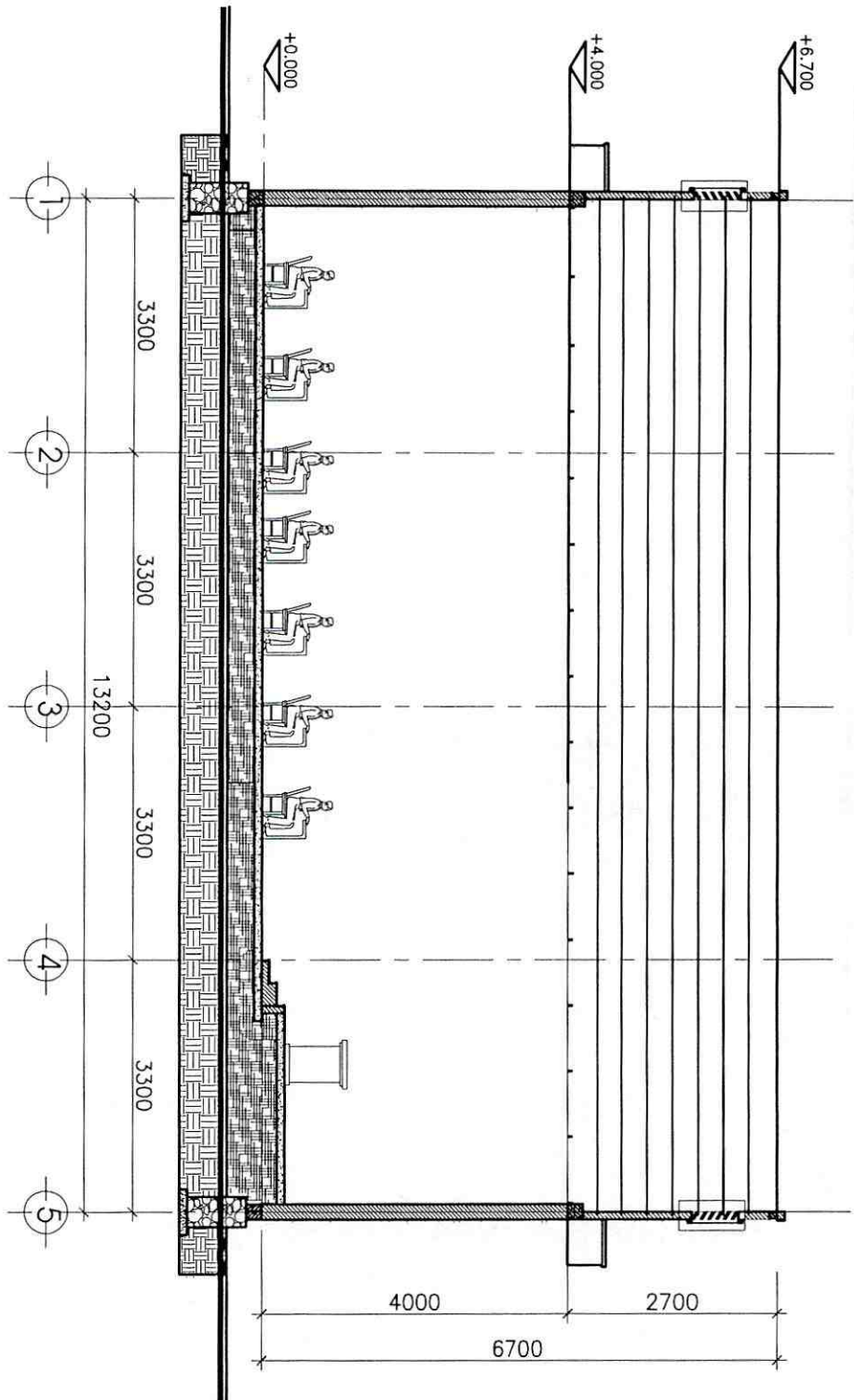

MẶT CẮT B-B: TL 1/100.



BẢN VỀ NHÀ VĂN HÓA XÃ 200 CHỖ

(Ban hành kèm theo Quyết định số ~~888~~ QĐ-UBND ngày 30/5/2017 của Chủ tịch UBND tỉnh Đắk Nông)

h

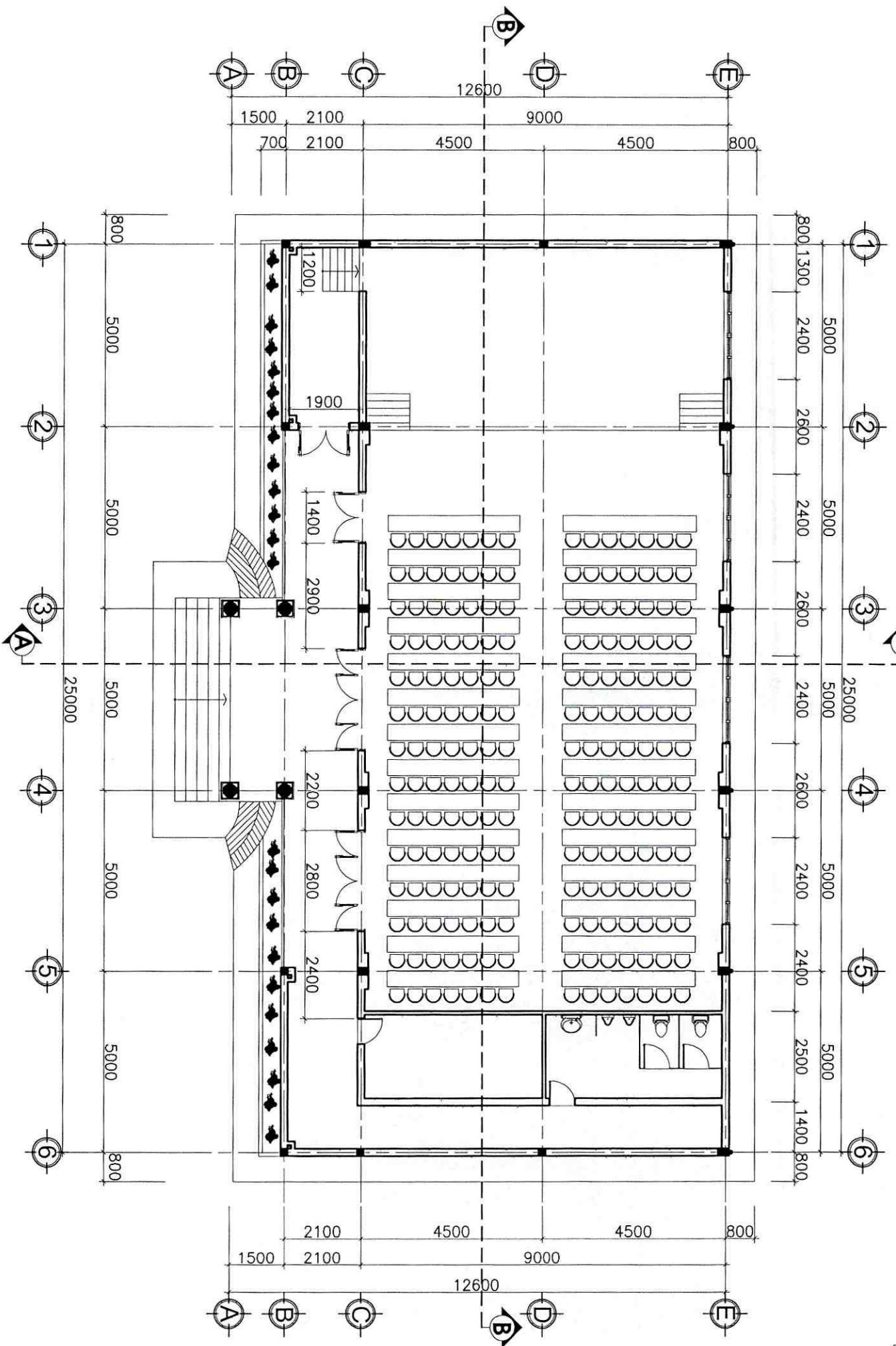

MẶT BẰNG: TL 1/100

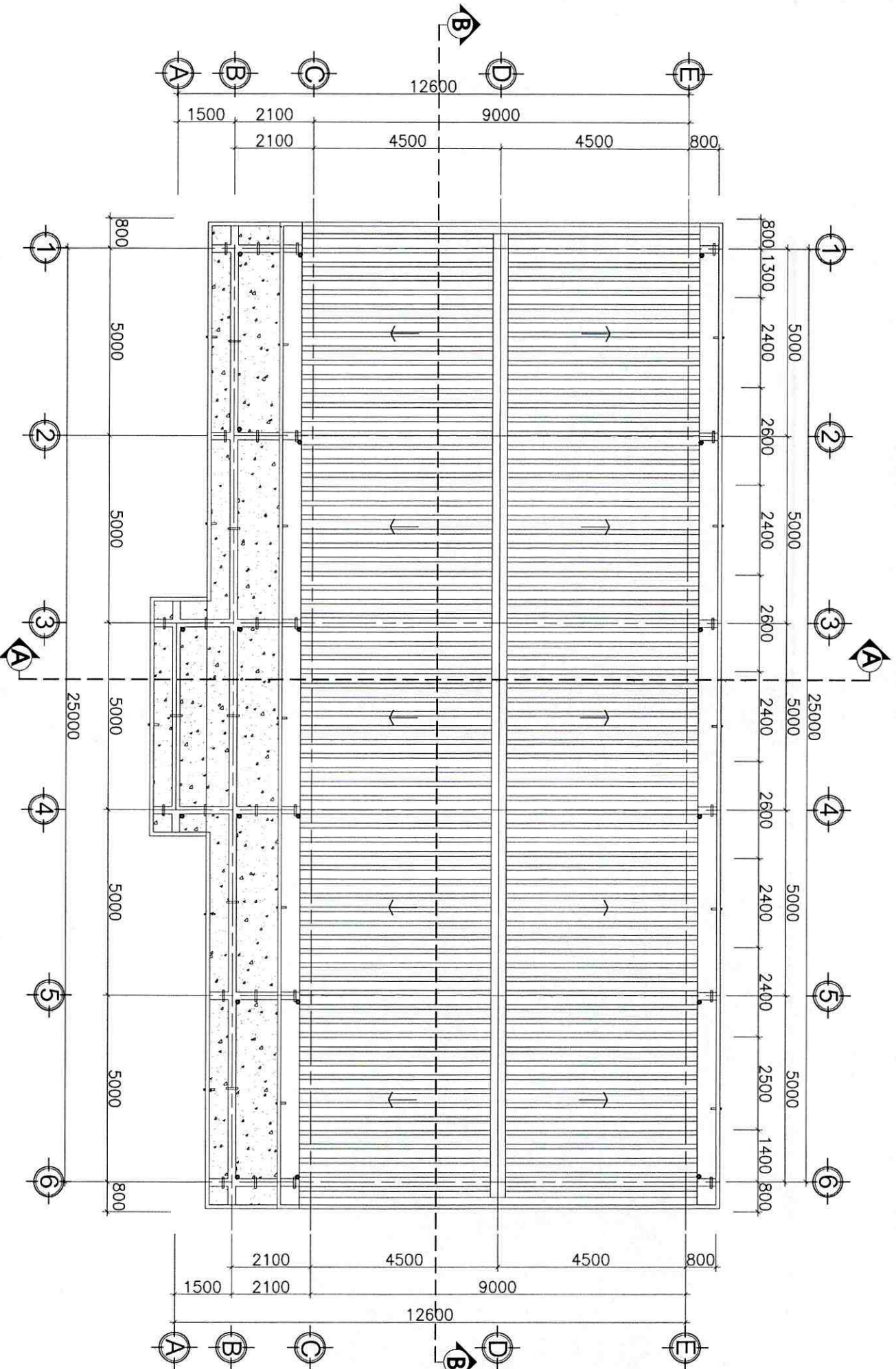

MẶT BẰNG MÃI

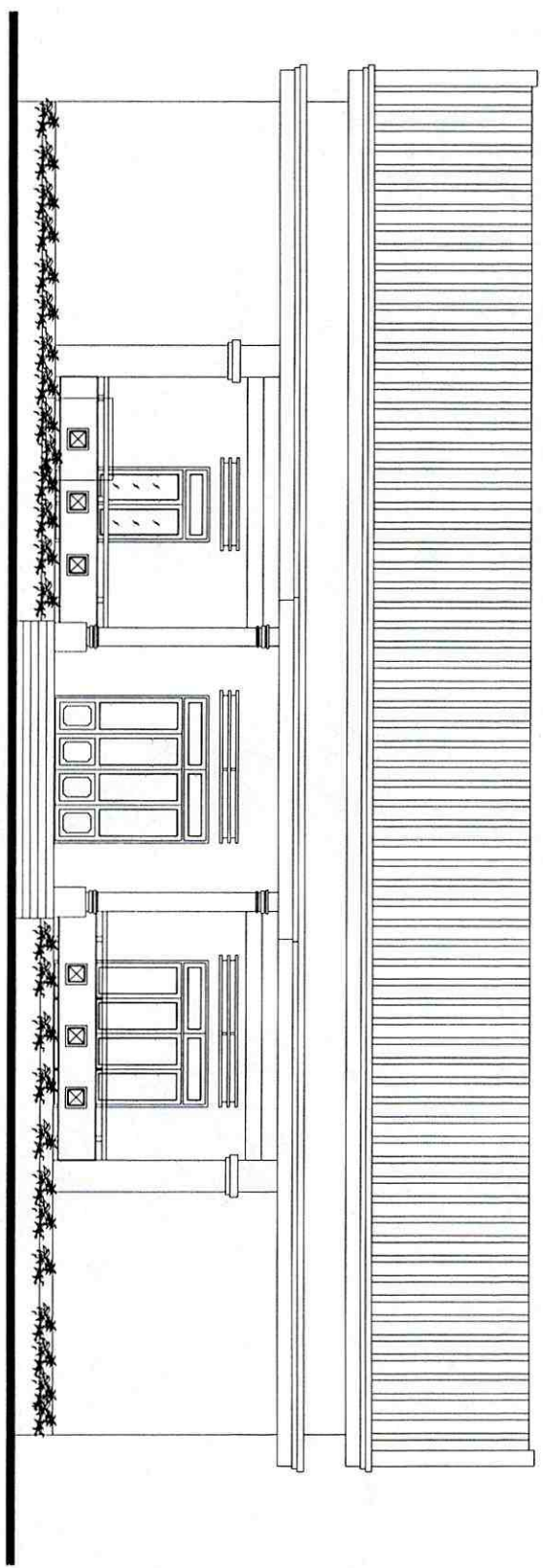

MẶT ĐŨNG 1-6

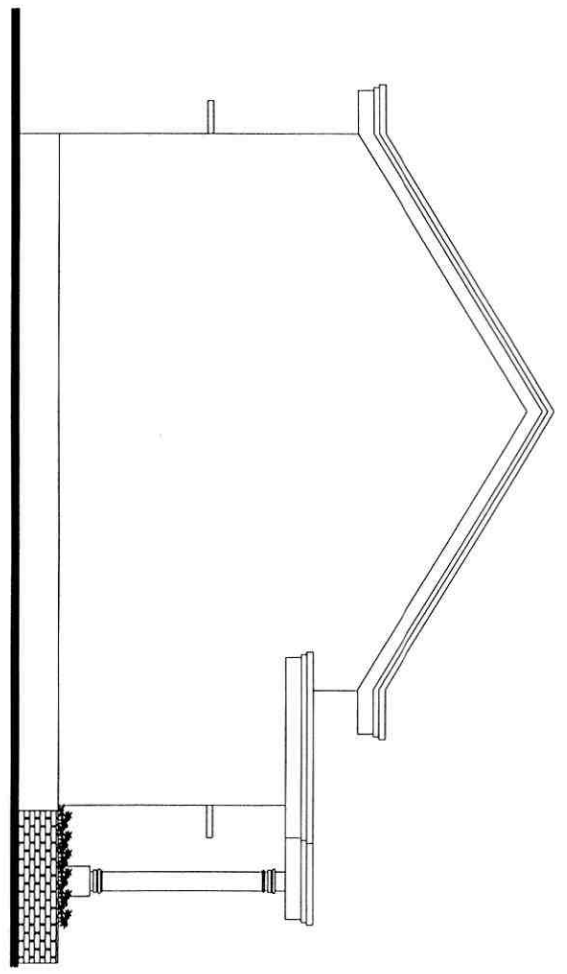

MẶT ĐŨNG E-A

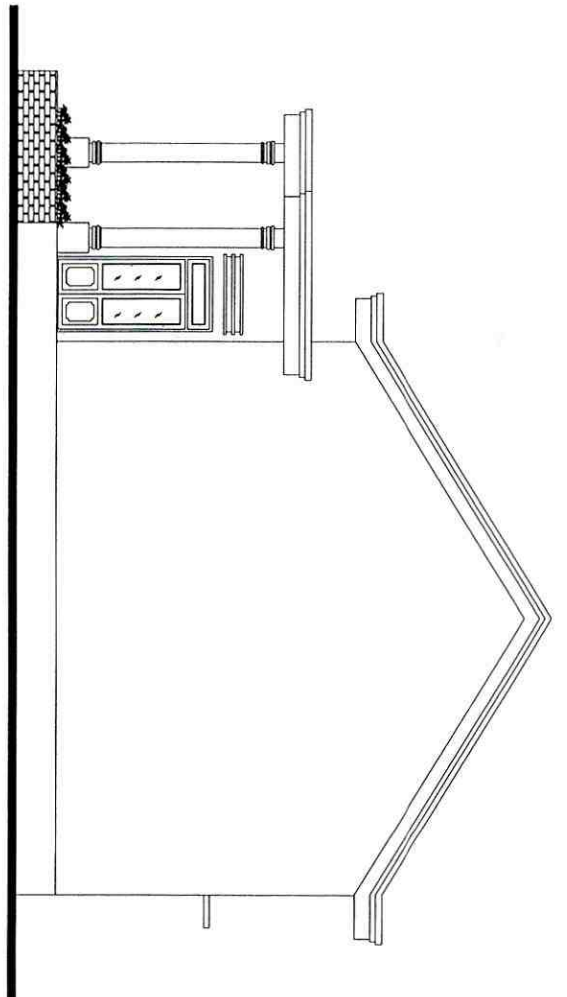

MẶT ĐŨNG A-E



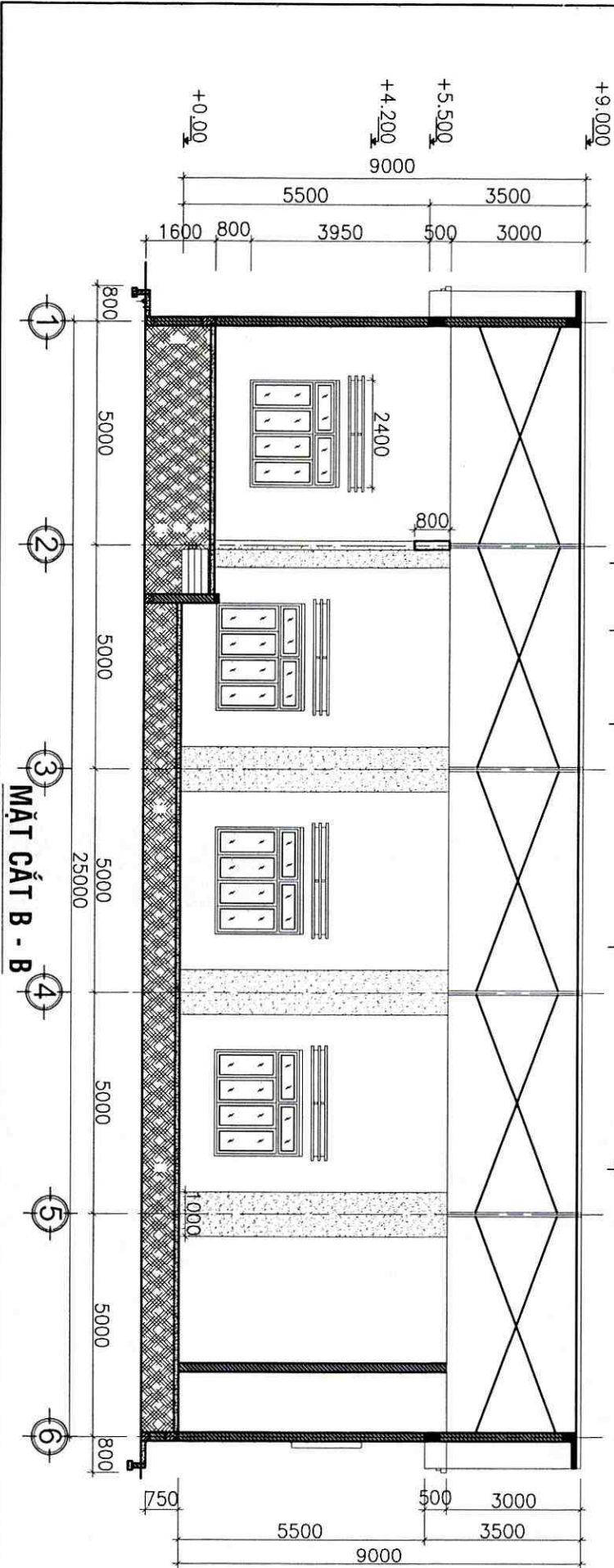

MẶT CẮT A - A

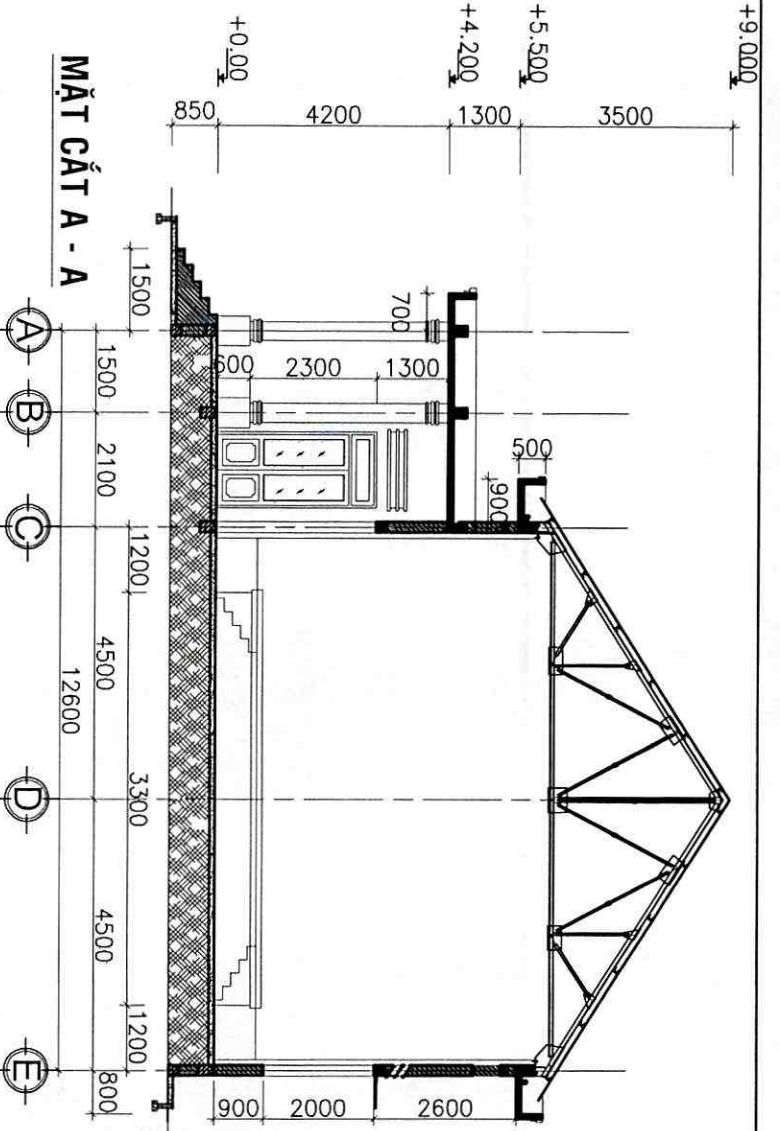

MẶT CẮT B - B

Handwritten signature or initials.

BẢN VỀ CÁC CÔNG TRÌNH THỂ THAO

(Ban hành kèm theo Quyết định số ~~388~~ QĐ-UBND ngày 30/5/2017 của Chủ tịch UBND tỉnh Đắk Nông)



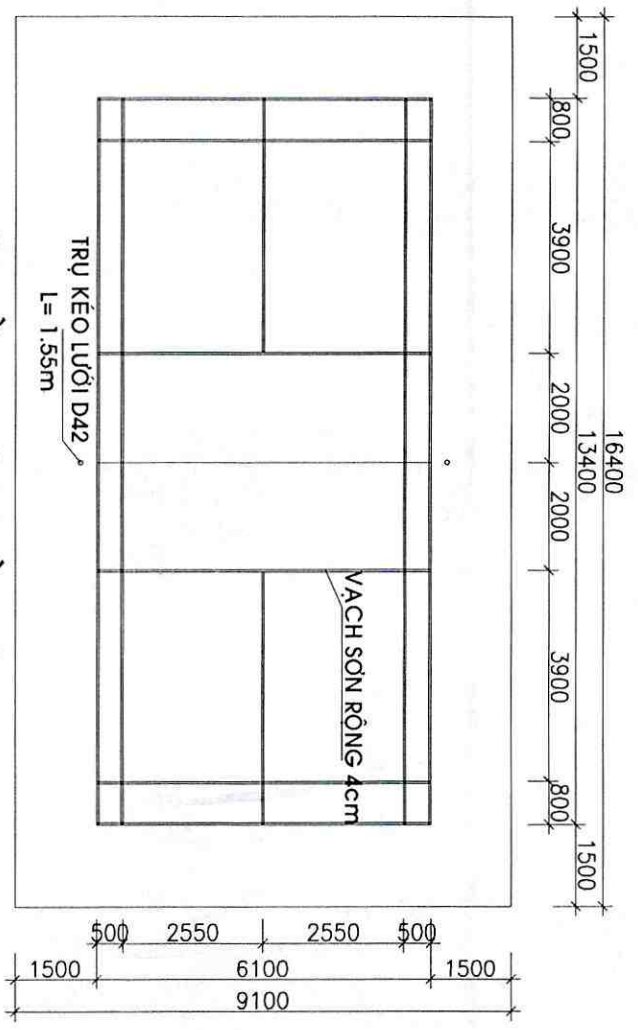

MẶT BẰNG SÂN CẦU LÔNG

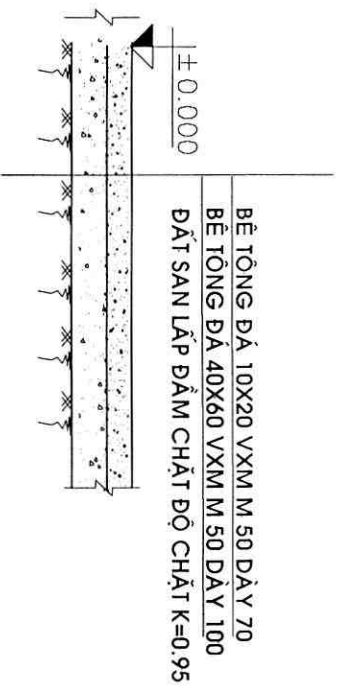

CHI TIẾT CẦU TẠO NỀN SÂN

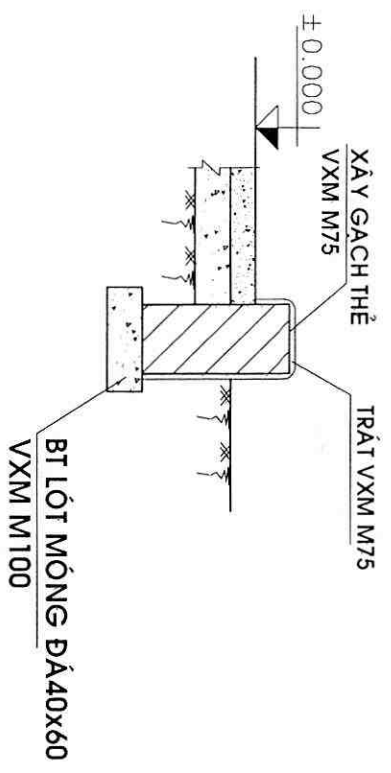

CHI TIẾT BÓ VỈA

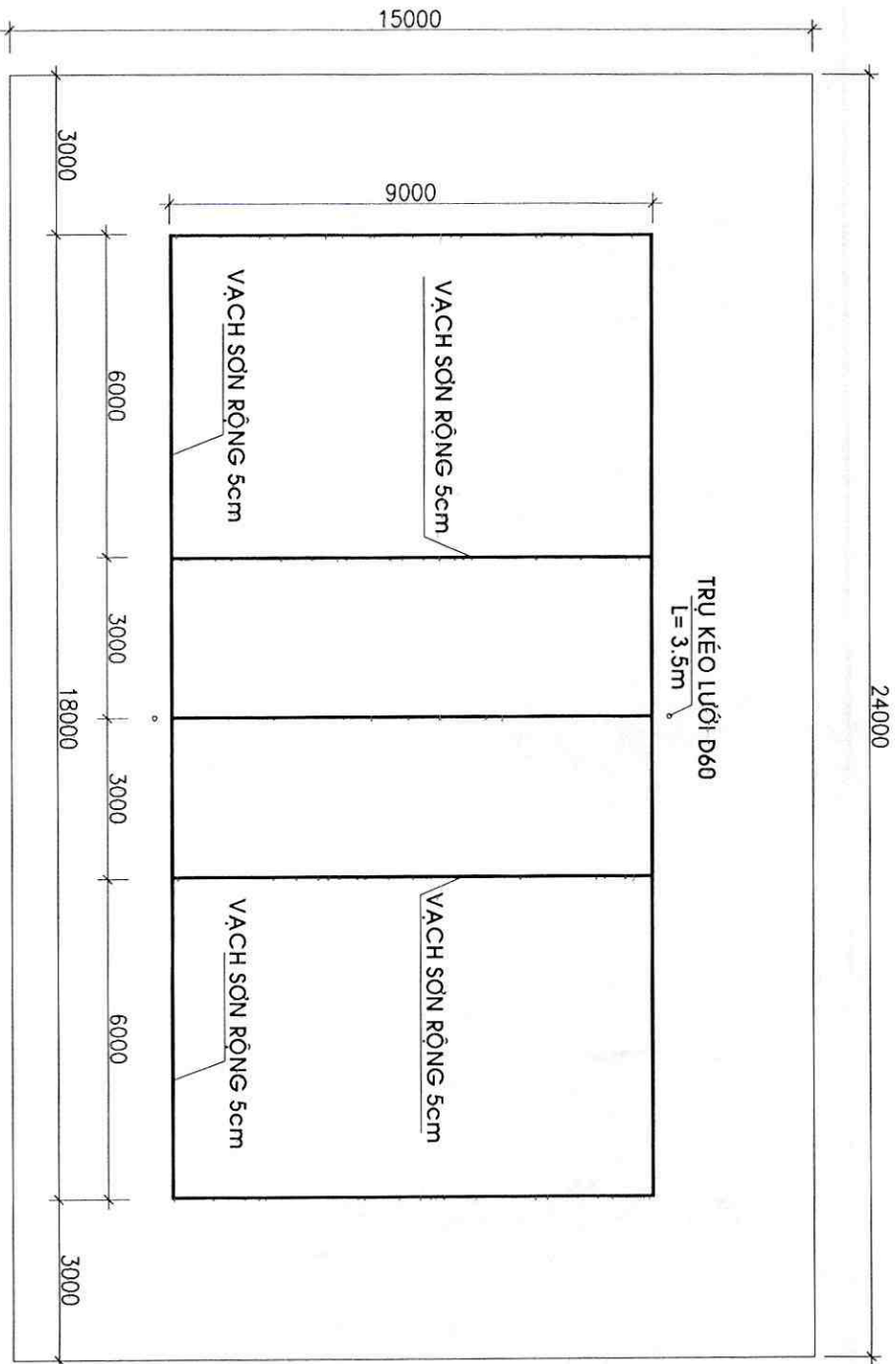

MẶT BẰNG SÂN BÔNG CHUYỂN

GHI CHÚ:
 LƯỚI DÀI 9.5 M, RỘNG 1M
 CHIỀU CAO MÉP TRÊN LƯỚI NAM 2.43M,
 LƯỚI NỮ LÀ 2.24M

h

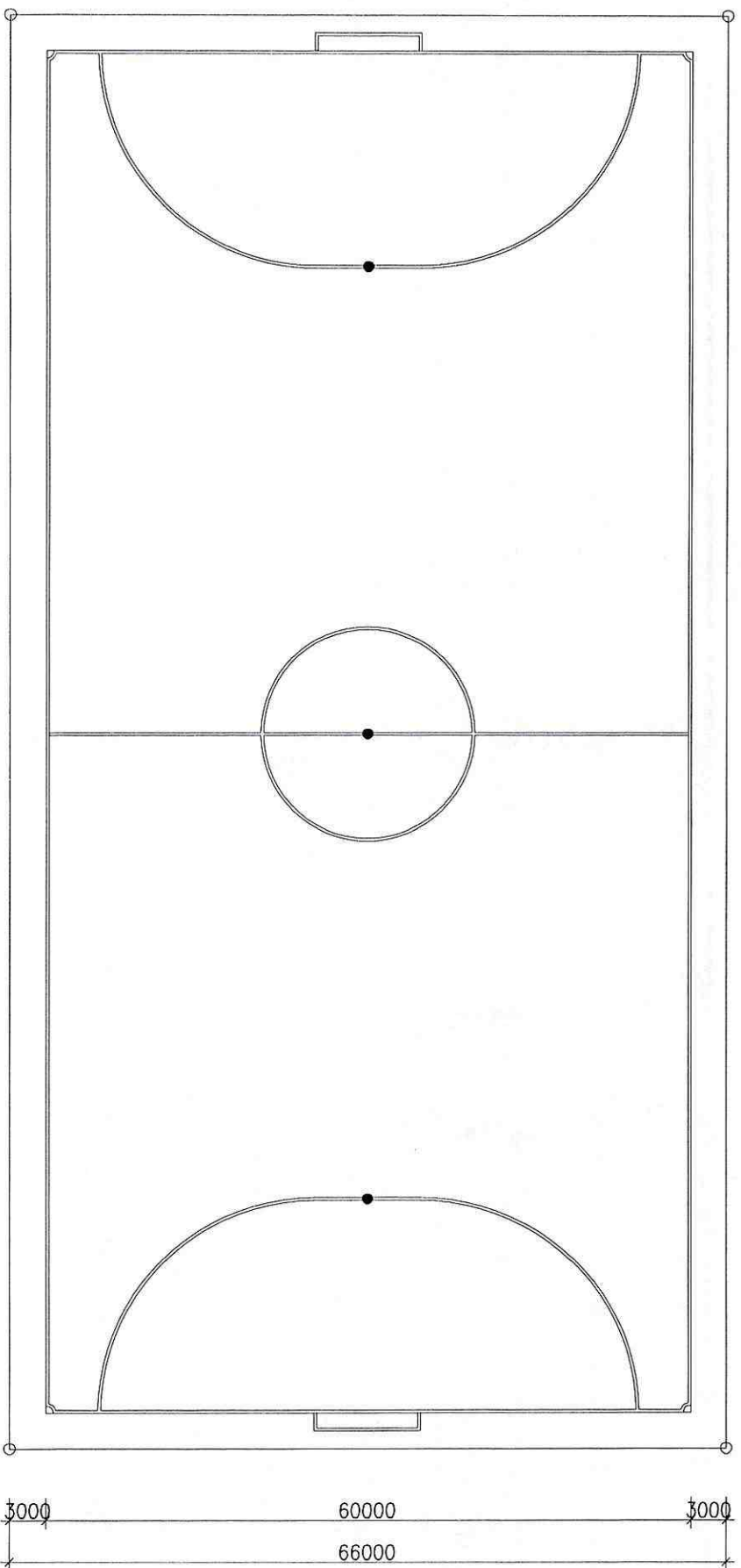
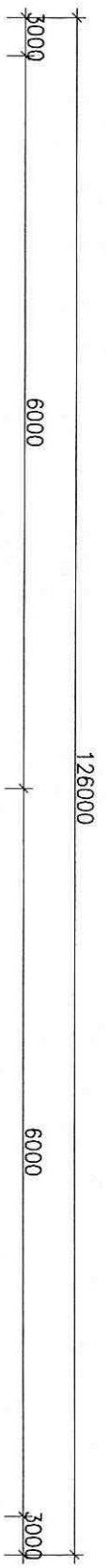

MẶT BẰNG SÂN BÓNG ĐÁ

ĐẤT ĐẬP CẤP 3, K=0.95, DÀY 25MM
ĐẤT TỰ NHIÊN, ĐÀM CHẶT

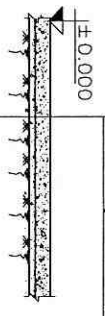

CHI TIẾT CẤU TẠO NỀN SÂN

h